



NEW
'Smile'
NEW
'Normal'
ยิ้มรับวิถีใหม่



The way you care

Axia
แอกเซีย

PROMOTION
OCT20 - JAN21



MERRY
'Christmas'
AND
'HAPPY'
New Year
YOU 😊



Axia
แอกเซีย

‘NEW Smile NEW Normal’

ARISTON
The way you care

giveaway



ด่วน! มีจำนวนจำกัด

ซื้อครบ

30,000.-



รับฟรี! **KENWOOD**
กาต้มน้ำ รุ่น ZJM02.A0WH

ซื้อครบ

50,000.-



รับฟรี! **KENWOOD**
เครื่องปั่น รุ่น BLP10.A0WH

ซื้อครบ

70,000.-



รับฟรี! **KENWOOD**
เครื่องผสมอาหาร รุ่น HM680

ซื้อครบ

90,000.-



รับฟรี! **DeLonghi**
เครื่องชงกาแฟ รุ่น EC 230 BK

SURPRISE EXCLUSIVE GIFT

แลกซื้อสุดคุ้ม

เครื่องผสมอาหาร Chef XL
รุ่น KVL4100S
ราคาเพียง

21,900 บาท

ปกติ 33,800 บาท โบนัสขั้น 23,900 บาท
เมื่อซื้อสินค้าเครื่องครัว ARISTON หรือ AXIA
รุ่นใดก็ได้รับสิทธิ์แลกซื้อสินค้าราคาพิเศษ



*ของแถมมีจำนวนจำกัดอาจมีการเปลี่ยนแปลงรุ่นสินค้าโดยไม่แจ้งล่วงหน้า

หมายเหตุ : สินค้าของแถมมีจำนวนจำกัดโปรดตรวจสอบสินค้าก่อนสั่งซื้อ, มูลค่าสินค้าของแถมสามารถเปลี่ยนแปลงได้โดยไม่ต้องแจ้งล่วงหน้า, ยอดซื้อสินค้าต้องเป็นยอดซื้อครั้งเดียวไม่สามารถรวมใบเสร็จได้.

1 และรายการส่งเสริมการขายสินค้าของแถมนี้ไม่สามารถใช้ร่วมกับรายการส่งเสริมการขายประเภทอื่นได้ เช่น ราคา Clearance, Brand Sales และชุดเซ็ทราคาต่ำกว่า 15,000. ระยะเวลา : 1 ต.ค 2563 - 31 ม.ค 2564

Axia
แอกเซีย



SUPER SHOCK

HOOD **HOB**
HERO BLACK 90 + SVC 73-2G +
SINK
ELEGANT 1

ปกติ 25,840.- โปรโมชัน 16,570.-

SET 9,990.-

Axia
แอกเซีย



HOOD **HOB**
I NERO 60 PU + C - TOUCH 30 ZZ
ปกติ 18,490.- โปรโมชัน 11,980.-

SUPER SAVE

SET 8,990.-

ARISTON
The way you care



HOOD **OVEN**
DD 863 2W1/A FA2 844 H
(BK) T.1 IX A AUS
ปกติ 61,100.- โปรโมชัน 40,800.-

BEST SELLER

SET 29,900.-

ARISTON
The way you care



HOOD **HOB**
AHBS 9.7 F DD 762 2W/A
LTI X (BK) T.1
OVEN
FA2 844 H IX A AUS

ปกติ 98,400.- โปรโมชัน 68,700.-

BIGGEST SALES

SET 49,900.-

Axia
แอกเซีย



HOOD **HOB**
AX953 XS F90 + ETN78 - 2G
ปกติ 34,000.- โปรโมชัน 21,890.-

SUPER DEAL

SET 15,900.-

ARISTON
The way you care



HOOD **HOB**
AHBS 6.7 F ALX + NIC 720 B
ปกติ 47,500.- โปรโมชัน 35,800.-

FLASH SALES

SET 27,900.-

NEW

NEW OVEN + MICROWAVE SET



INT 20 MWG 300 + INT 65 MN

ปกติ 40,000.- โปรโมชัน 25,800.-

ลดพิเศษ **19,900.-**



INT 20 MWG 300 + INT 70 DG

ปกติ 43,000.- โปรโมชัน 27,800.-

ลดพิเศษ **21,900.-**



ETN MWA 1 + INT 70 DG

ปกติ 52,150.- โปรโมชัน 33,800.-

ลดพิเศษ **23,900.-**

ด่วน
 มีจำนวนจำกัด



INT 25 MWG 500 + INT 70 DG

ปกติ 52,150.- โปรโมชัน 33,800.-

ลดพิเศษ **25,900.-**



ETN MWA 1 + INT 72 TC

ปกติ 61,550.- โปรโมชัน 39,800.-

ลดพิเศษ **27,900.-**



ETN MWA 1 + INT 70 TFT

ปกติ 67,550.- โปรโมชัน 43,800.-

ลดพิเศษ **31,900.-**

SPECIAL DISCOUNT

SAVE
5,000.-



FA2 844 H IX A AUS

ปกติ 39,900.- โปรโมชัน 24,900.-

19,900.-

SAVE
10,000.-



FI7 891 SP IX A AUS

ปกติ 79,900.- โปรโมชัน 59,900.-

49,900.-

SAVE
10,000.-



OK 897 ELC X AUS S

ปกติ 66,600.- โปรโมชัน 49,900.-

39,900.-

SAVE
8,000.-



MS 798 IX A

ปกติ 106,590.- โปรโมชัน 79,900.-

71,900.-

SAVE
8,000.-



MP 796 IX A

ปกติ 77,200.- โปรโมชัน 57,900.-

49,900.-

SAVE
4,000.-



MD 554 IX A

ปกติ 53,200.- โปรโมชัน 39,900.-

35,900.-

SAVE
2,000.-



DD 863 2W1/A (BK) T.1

ปกติ 21,200.- โปรโมชัน 15,900.-

13,900.-

SAVE
1,000.-



PCN 731 T

ปกติ 25,200.- โปรโมชัน 18,900.-

17,900.-

SAVE
2,000.-



HR 602 B

ปกติ 37,200.- โปรโมชัน 27,900.-

25,900.-

SAVE
4,000.-



AHBS 9.7 F LTI X

ปกติ 39,900.- โปรโมชัน 29,900.-

25,900.-

SAVE
3,000.-



AHBS 6.7 F ALX

ปกติ 24,900.- โปรโมชัน 18,900.-

15,900.-

SAVE
3,000.-



A6TMH 2AF (X) EX

ปกติ 54,900.- โปรโมชัน 40,990.-

37,990.-

ONE DISCOUNT 10,000.-

SAVE
10,000.-



AHBS 9.7 F LTIX + DD 762 2W/A (BK) T.1

ปกติ 58,500.- โปรโมชัน 43,800.-

ลดพิเศษ **33,800.-**

SAVE
10,000.-



AHBS 9.7 F LTIX + DD 863 2W1/A (BK) T.1

ปกติ 61,100.- โปรโมชัน 45,800.-

ลดพิเศษ **35,800.-**

SAVE
10,000.-



AHBS 9.7 F LTIX + NIC 720B

ปกติ 62,590.- โปรโมชัน 46,800.-

ลดพิเศษ **36,800.-**

ARISTON MASTERCHEF SET



MADE IN ITALY

AHBS 9.7 F LTI X + PCN 731 T

ปกติ 65,100.- โปรโมชัน 48,800.-

ลดพิเศษ **39,900.-**



MADE IN ITALY

MD 554 IX A + FI5 854 C IX A AUS

ปกติ 101,100.- โปรโมชัน 75,800.-

ลดพิเศษ **65,900.-**



MADE IN ITALY

MP 796 IX A + FI7 891 SP IX A AUS

ปกติ 157,100.- โปรโมชัน 117,800.-

ลดพิเศษ **89,900.-**

**NO.1 ARISTON MASTER KITCHEN
HOOD + HOB + OVEN SET**



MADE IN ITALY

MADE IN ITALY

MADE IN ITALY

**AHBS 9.7 F LTI X + DD 762 2W/A (BK) T.1
FI5 854 C IX A AUS**

ปกติ 106,400.- โบนัส 79,700.-

ลดพิเศษ 60,900.-

**AHBS 9.7 F LTI X + DD 863 2W1/A (BK) T.1 +
FI5 854 C IX A AUS**

ปกติ 109,000.- โบนัส 81,700.-

ลดพิเศษ 61,900.-

**AHBS 9.7 F LTI X + NIC 720 B +
FI5 854 C IX A AUS**

ปกติ 110,400.- โบนัส 82,700.-

ลดพิเศษ 62,900.-



The way you care

“ใส่ใจทุกรื่องราวในครัวคุณ”

อาริสตัน แบรินด์เครื่องใช้ไฟฟ้าในครัวอันดับ 1 ของประเทศอิตาลี
ที่ผสมผสานระหว่างนวัตกรรม และเทคโนโลยีที่ทันสมัยเข้าด้วยกัน

อย่างลงตัว จนได้รับความไว้วางใจมานานกว่า 80 ปี

เราให้ความสำคัญกับบ้านและห้องครัว

ซึ่งเป็นสถานที่แห่งความอบอุ่นของทุกคนในครอบครัว

อาริสตันเข้าใจถึงความต้องการของทุกคน

ผลิตภัณฑ์เครื่องใช้ไฟฟ้าของอาริสตันจึงถูกออกแบบ

ให้ตอบโจทย์ทุกไลฟ์สไตล์ของครอบครัว ออกแบบให้ง่าย

ต่อการใช้งาน ให้ความสะดวกสบายแก่ทุกคนในบ้าน

โดยใช้เทคโนโลยีที่ทันสมัย คำนึงคุณภาพ, ประสิทธิภาพ

และความปลอดภัยสูงสุด จนทำให้ผลิตภัณฑ์ของอาริสตัน

มีเอกลักษณ์ทำให้ชีวิตประจำวันของคุณไม่เหมือนใครอย่างแท้จริง



ยิ่งใหญ่อลังการกับสินค้า ARISTON ได้รับความไว้วางใจ
ให้เป็นส่วนหนึ่งในการสานฝันให้เหล่าผู้แข่งขันเพื่ออาหาร
ที่สมบูรณ์แบบและเป็นงานที่ดีที่สุด

ในรายการมาสเตอร์เชฟไทยแลนด์ถึง 3 ซีซั่น ปี 2017-2019
และมาสเตอร์เชฟไทยแลนด์ จูเนียร์ ซีซั่น 1-2 ปี 2018-2019
และใหม่! มาสเตอร์เชฟออลสตาร์ไทยแลนด์ในปี 2020



สินค้า ARISTON ในรายการ มาสเตอร์เชฟ ไทยแลนด์



FI5 854 C IX A AUS



PCN 731 T

MasterChef Thailand Season #1



2017

MasterChef Junior Thailand Season #1



2018

MasterChef Thailand Season #2



2018

MasterChef Junior Thailand Season #2



2019

MasterChef Thailand Season #3



2019

MasterChef All Stars Thailand



2020

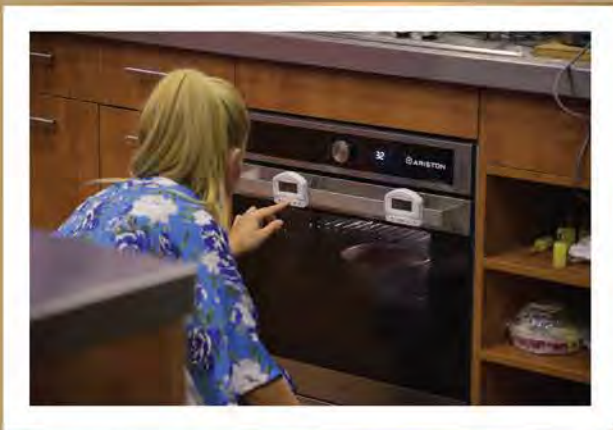

CLASS 2

ESSENTIAL TIMELESS DESIGN

เตาอบ ARISTON มาพร้อมดีไซน์
การออกแบบสวยงามและคงทน
ตอบสนองการใช้งานอย่างแท้จริง
ในปัจจุบัน เหมาะสำหรับทุก
ห้องครัวด้วยการออกแบบที่
เหนือกาลเวลา



CLASS 5

HI - TECH STYLE

เป็นสินค้าสนับสนุนในรายการ
MasterChef Thailand ด้วยการ
ออกแบบอย่างโดดเด่นแสดงถึง
ความไฮเทคล้ำสมัยมีเอกลักษณ์
ถ่ายทอดผ่านการดีไซน์ออก
แบบอย่างสวยงามมาพร้อมฟังก์ชัน
ที่เหนือใครและมีความทันสมัย

CLASS 7

GLASS AND STEEL REFINED

ประตูกระจกสีดำแสดงความหรูหรา
ตัดกับสีสแตนเลสพาสพานกัน
อย่างลงตัว เหมาะกับห้องครัว
สมัยใหม่ ไฮ-คลาส สำหรับทุก
ครัวเรือน เปลี่ยนให้ห้องครัว
ของคุณไม่ธรรมดาอีกต่อไป



- ภายในอาหารสุกอร่อยตามอุณหภูมิที่ต้องการ
- รับประกันความแม่นยำของอุณหภูมิด้วยระบบควบคุมอิเล็กทรอนิกส์แบบโพรบ
- แสดงค่าอุณหภูมิได้ถึง 3 อุณหภูมิ
- โปรแกรมเตาอบหยุดการทำงานอัตโนมัติเมื่ออบอาหารเสร็จสิ้น



เฉพาะรุ่น FI7 891 SP IX A AUS และ MS 798 IX A เท่านั้น



โปรแกรมโพรบ FOOD PROBE RECIPES

เป็นโปรแกรมวัดค่าอุณหภูมิพิเศษเฉพาะของเตาอบอาริสตันสำหรับวัดความแม่นยำของอุณหภูมิในอาหารภายในเตาอบ สามารถตรวจสอบค่าด้วยการนำโพรบเข้าไปตำแหน่งตรงกลางภายในอาหาร หลังจากนั้นหน้าจอเตาอบจะประมวลค่าอุณหภูมิโดยแบ่ง ได้ถึง 3 อุณหภูมิ ดังนี้

- อุณหภูมิที่ 1: อุณหภูมิภายในเตาอบ
- อุณหภูมิที่ 2: อุณหภูมิภายในอาหารที่ตั้งค่าไว้
- อุณหภูมิที่ 3: อุณหภูมิภายในอาหารขณะปัจจุบัน

เมื่ออุณหภูมิในอาหารถึงค่าที่ตั้งค่าไว้ โปรแกรมโพรบจะหยุดการทำงานของเตาอบอัตโนมัติทันที ซึ่งถือได้ว่ากรอบอาหารเสร็จสิ้น

ระบบทำความสะอาดของเตาอบ:

เมื่อความสะอาดกลับมาพร้อมกับความสมบูรณ์แบบ



PYROLYTIC CLEANING:

ระบบทำความสะอาดแบบเผาไหม้:

เตาอบจะทำความสะอาดด้วยอุณหภูมิความร้อนสูงถึง 470 องศาเซลเซียส และเผาคราบสิ่งสกปรกต่าง ๆ ให้หลุดออกมา หลังจากนั้นใช้ผ้าหรือฟองน้ำชุบน้ำทำความสะอาด ขณะทำความสะอาดแบบ PYROLYTIC ประตูจะล็อกอัตโนมัติ จนกว่าอุณหภูมิจะกลับเข้าสู่ปกติและปลอดภัยในการสัมผัส (ประตูกระจกจะรักษาความร้อนที่อุณหภูมิ 60 °C)



CATALYTIC CLEANING:

ระบบทำความสะอาดตัวเองด้วยแผ่นดูดซับสิ่งสกปรกอัตโนมัติ

แผ่นดูดซับเป็นแผงเคลือบผิวพิเศษด้วย MICROPOROUS ENAMEL มีปฏิกิริยาจับไขมันที่ระเหยในระหว่างการอบได้อย่างยอดเยี่ยมเพียงใช้ความร้อนสูงถึง 200 °C ทำให้คุณได้ผลลัพธ์สมบูรณ์แบบ โดยไม่ต้องใช้น้ำยาใด ๆ หลังจากนั้นรอกันเตาอบเย็นลง แล้วจึงใช้ผ้าหรือฟองน้ำชุบน้ำทำความสะอาด



DIAMOND CLEANING:

ระบบทำความสะอาดแบบไอน้ำ

เทคโนโลยีพิเศษด้วยการใช้น้ำในการทำความสะอาด คราบสกปรกที่อุณหภูมิสูงถึง 90 °C โดยใช้เวลาเพียง 35 นาที คราบสิ่งสกปรกต่าง ๆ จะหลุดออก แล้วใช้น้ำหรือฟองน้ำชุบน้ำทำความสะอาด

28 FULLY AUTOMATIC RECIPES (28 โปรแกรมอัตโนมัติ)

- Meat&Poultry (ประเภทเนื้อและสัตว์ปีก)
- Vegetarian Meals (ประเภทผัก)
- Fish (ประเภทปลา)
- Side Dishes (ประเภทอาหารทานเล่น)
- Dessert (ประเภทของหวาน)
- Cakes (ประเภทเค้ก)
- Pizza&Salty Cake (ประเภทพิซซ่าและแป้งชนิดเค็ม)
- Baked Pasta (ประเภทพาสต้า)

เปรียบเทียบผลการทดสอบของประสิทธิภาพเตาอบ

	ARISTON	BRAND B
อาหารอบที่มีการเรียงตัวหลายชั้น	สีสน้ำตาลสม่ำเสมอ ทั้งด้านบนและด้านล่าง	สีสน้ำตาลไม่สม่ำเสมอ ทารต์ไม่สุกอย่างถูกต้อง
การปิ้ง/ย่าง	ไก่สีน้ำตาลสม่ำเสมอ ทั้งด้านบนและด้านล่าง	ไก่สีน้ำตาลไม่สม่ำเสมอ ทั้งด้านและด้านล่าง
ในการอุ่นเตาอบ	ใช้เวลาเพียง 6 นาที	ใช้เวลา 11.2 นาที

ผลการทดสอบข้างต้นดำเนินการในห้องแล็บของ ARISTON โดยเตาอบที่นำมาเปรียบเทียบของคุณจะมีเงื่อนไขเดียวกัน

MULTI-FLOW FORCED AIR TECHNOLOGY

INTEGRATED TECHNOLOGY
FOR THE PERFECT COOKING RESULTS
EVERY TIME



MULTI-FLOW TECHNOLOGY

ใหม่! นวัตกรรมกระจายความร้อนครอบคลุม 360 องศา

ปรากฏการณ์ใหม่ของระบบใบพัดลมกระจายความร้อนที่สร้างอุณหภูมิได้อย่างสม่ำเสมอ ส่งผ่านความร้อนได้ครอบคลุมทุกทิศทางภายในเตาอบ เป็นลักษณะการไหลของอากาศ และกระจายความร้อนทุกมิติ 360 องศา

การหมุนเวียนของช่องทางการกระจายความร้อนแผ่ความร้อนได้ทั่วถึงทุกช่วงขณะอบ และเพิ่มความแม่นยำกับระบบควบคุมอุณหภูมิอิเล็กทรอนิกส์ ส่งผลให้เกิดโปรแกรมลิขสิทธิ์เฉพาะอาริสตันคือโปรแกรม Multi-Flow Forced Air สามารถอบเมนูอาหารคาวหวานที่แตกต่างพร้อมกันได้สูงสุด 3 เมนู โดยที่กลิ่นอาหารไม่ปนกัน รับประกันความสุกทุกเมนู

QR CODE



SCAN QR CODE

เพื่อดูลักษณะการกระจายความร้อน
ได้อย่างครอบคลุม 360 องศา อย่างแท้จริง
(ลิขสิทธิ์เฉพาะอาริสตัน)

Multi-Flow Forced Air
โปรแกรมมัลติโฟลว์ ฟอर्सแอร์



Multi-Master Menu Recipes of the month

เมนูแนะนำประจำเดือน

• Ciao Italian Favorites •

3 MULTI-LEVEL COOKING MENUS

3 เมนูอบอาหารที่แตกต่าง

พร้อมกันทั้งชนิดคาว และหวาน

(UP TO 3 LEVEL COOKING DISHES)



F15 854 C IX A AUS

ชั้นที่ 5

ชั้นที่ 3

ชั้นที่ 1



• เครมบรูเล่ •

โปรแกรม
มัลติโฟลว์ ฟอर्सแอร์
180 °C
20-25 นาที นำออก



• ผักโขมอบชีส •

โปรแกรม
มัลติโฟลว์ ฟอर्सแอร์
180 °C
20-25 นาที นำออก



• พิซซ่าแป้งบาง •

โปรแกรม
มัลติโฟลว์ ฟอर्सแอร์
180 °C
20-25 นาที นำออก

CLASS 7 SERIES : Materia 60 cm. Oven Collection



reddot design award
ได้รับรางวัลออกแบบของโลก



Food Probe Recipes Programme

โปรแกรมโพรบวัดอุณหภูมิของอาหารภายในเตาอบ สามารถกำหนดค่าอุณหภูมิในอาหารได้ตามต้องการอาหารจะสมบูรณ์แบบทั้งภายนอกและภายใน

FI7 891 SP IX A AUS

51 MULTIFUNCTION PYROLYTIC OVEN

- 6 โปรแกรมมาตรฐาน + 28 โปรแกรมอัตโนมัติ + 8 ฟังก์ชันพิเศษ
- 9 โปรแกรมโพรบ (4 โปรแกรมโพรบมาตรฐาน + 5 โปรแกรมโพรบอัตโนมัติ)
- ระบบ Multi-Flow Forced Air สามารถอบอาหารพร้อมกัน 3 ชั้น เมนูอาหารทั้งชนิดคาว และหวาน
- ระบบปิดประตูเตาอบแบบนุ่มนวล
- มีเครื่องมือโพรบวัดอุณหภูมิของอาหารภายในเตาอบ
- หน้าจอแบบ Touch Control Navigator
- ประหยัดพลังงาน A+
- สามารถอบอาหารได้ 9 รอบต่อเนื่อง
- ประตูกระจก 4 ชั้น ไม่ร้อนเมื่อสัมผัส
- ป้องกันรอยนิ้วมือ
- ระบบทำความสะอาด Pyrolytic 2 ระดับ
- บันทึกเมนูอาหารสุดโปรดได้
- ความจุ 73 ลิตร
- มีสไลด์รางเลื่อนของถาดอบ 1 ชั้น
- มีแกนย่างหมุน และแผ่นตะแกรงย่าง
- มีตะแกรง 2 ตะแกรง และถาดอบ 1 ถาด และถาดอบก้นลึก 1 ถาด
- กำลังไฟรวม 3,650 วัตต์

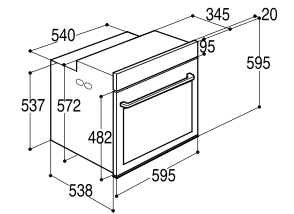
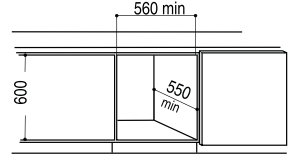

ปกติ 79,900.-

พิเศษ 59,900.-

CLASS 5 SERIES : Materia 60 cm. Oven Collection



สนับสนุนรายการมาสเตอร์เชฟไทยแลนด์ ซีซั่น 1-3
มาสเตอร์เชฟไทยแลนด์จูเนียร์ ซีซั่น 1-2
และมาสเตอร์เชฟพอลสตาร์ไทยแลนด์ ซีซั่น 1

FI5 854 C IX A AUS

15 MULTIFUNCTION OVEN

- 4 โปรแกรมมาตรฐาน + 6 โปรแกรมอัตโนมัติ + 5 ฟังก์ชันพิเศษ
- ระบบ Multi-Flow Forced Air สามารถอบอาหารพร้อมกัน 3 ชั้น เมนูอาหารทั้งชนิดคาว และหวาน
- ประหยัดพลังงาน A+
- สามารถอบอาหารได้ 6 รอบต่อเนื่อง
- ประตูกระจก 3 ชั้น ไม่ร้อนเมื่อสัมผัส
- ป้องกันรอยนิ้วมือ
- ระบบทำความสะอาด Catalytic แผ่นดูดซับสิ่งสกปรกอัตโนมัติ
- ความจุ 71 ลิตร
- มีตะแกรง 2 ตะแกรง และถาดอบ 1 ถาด
- กำลังไฟรวม 3,650 วัตต์

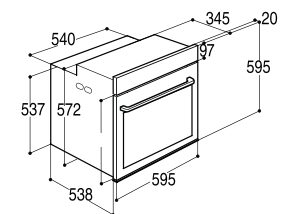
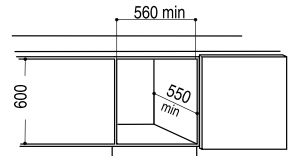

ปกติ 47,900.-

พิเศษ 35,900.-

CLASS 2 SERIES : Core+ 60 cm. Oven Collection



FA2 844 H IX A AUS

11 MULTIFUNCTION OVEN

- 9 โปรแกรมมาตรฐาน + 2 โปรแกรมอัตโนมัติ
- ระบบทำความสะอาดไอน้ำ Diamond Clean
- ความจุ 71 ลิตร
- มีแผ่นตะแกรงย่าง
- มีตะแกรง 1 ตะแกรง และถาดอบ 1 ถาด
- กำลังไฟรวม 2,900 วัตต์

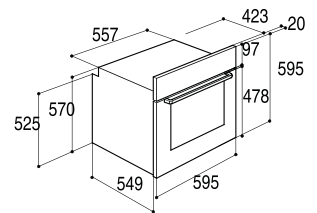
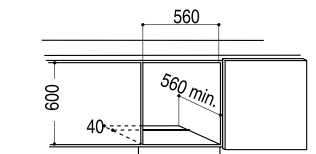

ปกติ 39,900.-

พิเศษ 24,900.-

DIVIDER TECHNOLOGY

เทคโนโลยีแผ่นกั้นตั้งแยก 2 อุณหภูมิ

สุดยอดของนวัตกรรมแห่งอนาคตด้วยแผ่นกั้นช่องอบ Divider ที่ช่วยกั้นแบ่งช่องอบขนาดใหญ่พิเศษ ออกเป็น 2 ช่องอบที่สามารถตั้งอุณหภูมิได้อิสระในพื้นที่ต่างกัน จึงทำให้เตาอบเลือกใช้งานได้ทั้งหมด 4 รูปแบบ สามารถตั้งค่าได้ทั้ง 2 อุณหภูมิภายในเตาอบเดียวกันหรือเลือกอบพร้อมกัน 2 ช่อง หรือแยกอบเฉพาะช่องอบใหญ่หรือช่องอบเล็กตามปริมาณของอาหาร จึงประหยัดพลังงานได้มากกว่า

"รับประกันความอร่อย ด้วยโปรแกรมเมนูปรุงอาหารอัตโนมัติ ระดับมิชลิน"

PENSPACE



OK 999EL D P X AUS S LUCE

DIVIDER 10 MULTIFUNCTION OVEN

- Divider Technology 4 In 2 Oven ช่องอบสามารถใช้ได้ 4 รูปแบบเลือกตั้งอุณหภูมิได้ 2 อุณหภูมิ
- 10 โปรแกรมทำอาหารมิชลินคือ 7 โปรแกรมมาตรฐาน + 3 โปรแกรมอัตโนมัติ
- Dual Flow System และ Pyrolytic Cleaning
- ประตูเตาอบป้องกันรอยนิ้วมือ
- เคลือบไทเทเนียมด้านในเตาอบ และถาดอบ
- ความจุ 77 ลิตร
- มีแผ่นตะแกรงย่าง
- มีตะแกรง 4 ตะแกรง และถาดอบ 1 ถาด
- กำลังไฟรวม 3,400 วัตต์

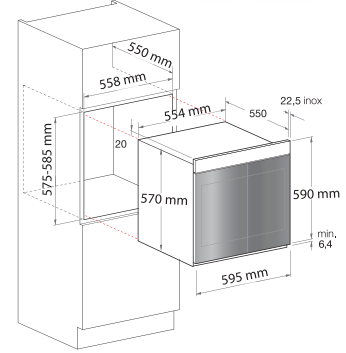

ปกติ 86,600.-
พิเศษ 64,900.-



OK 897EL C X AUS S LUCE

10 MULTIFUNCTION OVEN

The biggest capacity (ความจุใหญ่ที่สุด)

- 10 โปรแกรมทำอาหารมิชลินคือ 8 โปรแกรมมาตรฐาน + 2 โปรแกรมอัตโนมัติ
- Dual Flow System และ Catalytic Cleaning
- ประตูเตาอบป้องกันรอยนิ้วมือ
- เคลือบไทเทเนียมด้านในเตาอบ และถาดอบ
- ความจุ 77 ลิตร
- มีตะแกรง 3 ตะแกรง และถาดอบ 1 ถาด
- กำลังไฟรวม 2,600 วัตต์

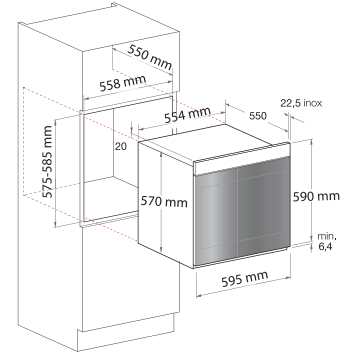

ปกติ 66,600.-
พิเศษ 49,900.-

OVEN FUNCTIONS

หมายเหตุ: พิกัดขึ้นหน้าไปใช้กับรุ่นที่แตกต่างกันตามลำดับ

SLOW COOKING
โปรแกรมสำหรับทำอาหารประเภทตุ๋น เนื้อสัตว์และปลา ทำให้เกิดความนุ่ม และนุ่มพิเศษ เวลาแนะนำทำอาหารมีตั้งแต่ 2-5 ชม. สำหรับอาหารประเภทปลาและ 4-7 ชม. สำหรับอาหารประเภทเนื้อสัตว์

ECO FORCED AIR
โปรแกรมประหยัดพลังงานสำหรับอาหารที่มีการต้มน้ำที่ต้องการไหลเวียนของอากาศสม่ำเสมอป้องกันอาหารแห้ง และเพื่อลดพลังงานในขณะที่ใช้งานไฟ จะปิดและไม่ควรเปิดเตาอบจนกว่าอาหารจะอบจนเสร็จสมบูรณ์

FROZEN FOOD
โปรแกรมอัตโนมัติละลายอาหารแช่แข็ง เลือกอุณหภูมิและโหมดที่เหมาะสมสำหรับอาหารแช่แข็งได้ 5 ประเภท: ลาซานญ่า, พิซซ่า, สเตอ์, มันฝรั่งทอด และขนมปัง เลือกหรือ "กำหนดเอง" เพื่อตั้งอุณหภูมิสำหรับอาหารอื่น ๆ โปรแกรมจะคำนวณเพื่อทำอาหารแช่แข็งให้สุกอย่างอร่อย

FULLY AUTOMATIC RECIPES
28 โปรแกรมอัตโนมัติ สามารถเลือก 28 เมนูอาหารได้อย่างตั้งใจ จากนั้นระบบจะเลือกเวลาและอุณหภูมิที่เหมาะสมโดยอัตโนมัติ

GRILL
โปรแกรมสำหรับย่างสเต็กเคบับ, ไส้กรอกย่าง และการย่างผัก การวางถาดรองด้านล่างและเติมน้ำ 500 มิลลิลิตร จะทำให้อาหารย่างมีความนุ่มมากขึ้น หลังจากอบเสร็จสามารถนำน้ำที่เหลือมาทำเป็นซอสได้

MAXI COOKING
โปรแกรมอบอาหารชิ้นใหญ่ ขนาดนน. เกิน 2.5 กิโลกรัม สำหรับการปรุงอาหารที่มีขนาดใหญ่ของเนื้อสัตว์

MULTI-FLOW FORCED AIR
โปรแกรมกระจายความร้อนครอบคลุม 360° สำหรับการปรุงอาหารที่แตกต่างกันสูงสุด 3 เมนูที่อุณหภูมิเดียวกัน รับประกันอาหารสุกทุกเมนู โดยที่กลิ่นอาหารไม่ปนกัน เช่นอาหารทอดผลไม้ (ชั้นวางที่ 5) ลาซานญ่า (ชั้นวางที่ 3) / เนื้อสัตว์ (ชั้นวางที่ 1)

CONVENTIONAL
โปรแกรมอบไฟบน-ไฟล่างดั้งเดิม สำหรับการปรุงอาหารประเภทใด ๆ ในชั้นเดียวเท่านั้น เช่น ขนมปังกรอบ ขนมปังพิซซ่าและเนื้อสัตว์

CONVENIENCE
โปรแกรมสำหรับอาหารจานด่วน ทำอาหารทุกประเภทอย่างรวดเร็ว นอกจากนี้ยังสามารถใช้ในการอุ่นอาหารที่ปรุงแล้วหรือเก็บไว้ในตู้เย็น

MEAT PROBE RECIPES
โปรแกรมไมโครวัดอุณหภูมิของอาหารสำหรับวัดความนุ่มนวลของอุณหภูมิในอาหารอบ สามารถกำหนดค่าอุณหภูมิในอาหารได้ตามต้องการ ขึ้นอยู่กับชนิดของเนื้อสัตว์ที่เลือกอุณหภูมิที่เหมาะสม เช่นเนื้อย่าง, ไก่ย่าง

TURBO GRILL
โปรแกรมย่างพร้อมพัดลมสำหรับการย่างเนื้อสัตว์ที่มีขนาดใหญ่ สามารถวางถาดรองด้านล่าง และเติมน้ำ 500 มิลลิลิตร *หากใช้กันอย่างควรเลือกใช้โปรแกรมนี

CONVECTION BAKE
โปรแกรมอบไฟบน-ไฟล่างพร้อมพัดลมสำหรับทำอาหารเนื้อสัตว์หรือเค้ก โดยเฉพาะการอบขนมหรือเค้กที่มีส่วนผสมของน้ำเป็นหลัก และเหมาะสำหรับการอบขนมหรือเค้กบนชั้นวางเดียว เช่น ชีสเค้ก, พาย, คีซ

DEFROST
โปรแกรมละลายน้ำแข็ง โดยไม่สูญเสียคุณค่าทางโภชนาการทางอาหาร

KEEP WARM
โปรแกรมอุ่นอาหารสำหรับรักษาอุณหภูมิที่เหมาะสมของอาหาร

FAST PREHEATING
โปรแกรมอุ่นเตาอบเร่งความเร็วพิเศษ และปรับอุณหภูมิให้ถึงความต้องการอย่างรวดเร็ว

RISING
โปรแกรมหมักแป้ง เพื่อช่วยให้แป้งขึ้นฟูได้ง่ายขึ้น โดยการทำให้ยีสต์หมักแป้งโด

5 IN 1 COMBI STEAM MICROWAVE OVEN PROGRAMME

COMBI MICROWAVE OVEN

5 IN-1

VERSATILE COOKING FOR CHEF-LIKE RESULTS

Bake | Grill | Steam | Crisp | Microwave

MP 796 IX A



MULTIWAVES TECHNOLOGY

การกระจายคลื่นไมโครเวฟแบบครอบคลุมทุกทิศทางภายใน เต้าอบไมโครเวฟ

ความลงตัวและเทคโนโลยีล่าสุดของเต้าอบไมโครเวฟ กับนวัตกรรมกระจายคลื่นไมโครเวฟทุกมิติ 360 องศา ของอริสตันที่มีช่องนำคลื่นไมโครเวฟทั้งหมด 2 ช่องทาง ในเวลาเดียวกันมีผลทำให้คลื่นไมโครเวฟสามารถส่งถึงกันได้ครอบคลุมทุกทิศทางภายในเต้าอบไมโครเวฟนั่นเอง

“เจ้าเดียวในประเทศไทย”

ARISTON

DUAL EMISSION

การปล่อยพลังงานแบบ 2 ช่องนำคลื่นไมโครเวฟ

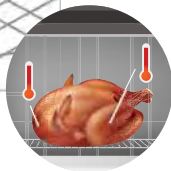
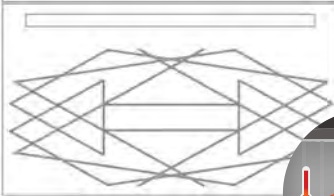

VS.

COMPETITOR

SINGLE EMISSION

การปล่อยพลังงานแบบช่องนำคลื่นเดียว

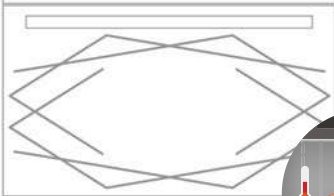

5 IN-1

5-IN-1 COOKING

ฟังก์ชันที่หลากหลายเพื่ออิสระของรสนิยมในการทำอาหาร ไม่ว่าจะเป็นการอบ การย่าง การนึ่ง การทำให้อาหารกรอบ และไมโครเวฟ

DYNAMIC CRISP

การทำอาหารกรอบเป็นเรื่องง่ายด้วยโปรแกรมไดนามิกคริปส์ โดยใช้ถาดกรอบคริสป์ ระบบควอทซ์ทำผลพิชให้อาหารกรอบได้เร็วกว่าระบบแบบดั้งเดิมถึง 3 เท่า และยังช่วยประหยัดพลังงานอีกด้วย

DYNAMIC STEAM

โปรแกรมที่จะทำให้คุณลิ้มหมอนึ่งไปเลย ด้วยการควบคุมของเซ็นเซอร์วัดปริมาณความชื้นในอาหารต่อเนื่อง มีการคำนวณเวลาที่ให้น้ำเดือดแทบจะในทันที และรักษาการเดือดของน้ำไว้เพื่อความอร่อยและคงคุณค่าทางสารอาหารได้อย่างสมบูรณ์แบบ

MULTI-FLOW FORCED AIR

ความร้อนกระจายตัวอย่างสม่ำเสมอด้วยพัดลมขนาดใหญ่ภายในตัวเครื่องที่ช่วยสร้างโปรแกรมอบมัลติฟลูว์ ฟอर्सแอร์ กระจายความร้อนครอบคลุม 360 องศาเซลเซียสไปทั่วเต้าอบไมโครเวฟ ส่งผลทำให้อาหารสุกอร่อยอย่างมืออาชีพ ช่วยประหยัดไฟและเวลาได้อีกด้วย

DYNAMIC DEFROST

โปรแกรมไดนามิก ดีฟรอส สามารถช่วยให้คุณสามารถรับสารอาหารมากขึ้นด้วยระบบคำนวณเวลาในการละลายน้ำแข็งแบบอัจฉริยะ เพียงแค่คุณใส่ น้ำหนักและประเภทของอาหาร เต้าอบไมโครเวฟจะช่วยคำนวณเวลาละลายน้ำแข็งที่เหมาะสมอัตโนมัติในการละลายน้ำแข็งของคุณ ซึ่งจะช่วยรักษาคุณค่าทางโภชนาการให้กับอาหารอีกด้วย

รู้หรือไม่ว่า ?

ARISTON

ทำอาหารให้กรอบได้เพียง 2 นาที

โปรแกรมไดนามิกคริปส์ สามารถเพิ่มความร้อนจาก 0-210 องศาเซลเซียส ในเวลาเพียง 2 นาทีเท่านั้น ทำให้การทำอาหารกรอบเป็นเรื่องง่าย อาหารสุกอย่างสมบูรณ์แบบ เหมาะสำหรับเด็ก พิซซา มันฝรั่งทอด และอาหารอื่น ๆ โดยไม่ต้องใช้น้ำมัน เป็นทางเลือกในการทำอาหารเพื่อสุขภาพ



SCAN FOR MORE PRODUCT INFO

THE BEST ACCESSORIES FOR EVERY TYPE OF COOKING



STEAM POT

หม้ออบไอน้ำออกแบบพิเศษของอริสตันสามารถคำนวณปริมาณน้ำได้

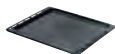

BAKING TRAY

ถาดอบใช้สำหรับโปรแกรมอบมัลติฟลูว์ ฟอर्सแอร์ ที่จะช่วยทำให้อาหารสุกอย่างสมบูรณ์โดยเฉพาะ

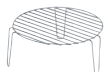

TALL INSERT

ตะแกรงแบบสูงที่ออกแบบมาเพื่อยกอาหารให้อยู่ใกล้ขดลวด ซึ่งเหมาะกับอาหารเมนูย่าง

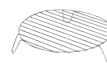

LOW INSERT

ตะแกรงแบบเตี้ยใช้สำหรับโปรแกรมไมโครเวฟปกติ ตะแกรงนี้จะช่วยให้กระจายความร้อนสามารถผ่านอาหารได้ทุกทิศทาง



CRISP PLATE WITH HANDLE

ถาดกรอบคริสป์จากอริสตันที่ออกแบบมาทำให้อาหารกรอบโดยเฉพาะผลของการใช้ถาดกรอบคริสป์ทำให้อาหารกรอบออกมาสีเหลืองทอง มีน้ำมันจับกับความร้อนมาให้อีกด้วย

CLASS 7 SERIES : Materia 45 cm. Collection



reddot design award
ได้รับรางวัลงานออกแบบของโลก

MP 796 IX A

5 IN 1 COMBI STEAM MICROWAVE OVEN WITH FORCED AIR

- หน้าจอร์บบ Navigator Touch Control
- Multiwaves Technology ระบบนำคลื่นไมโครเวฟ 2 ช่องทาง
- ปรับไมโครเวฟได้ 7 ระดับ
- 8 โปรแกรมมาตรฐาน + 5 โปรแกรมอัตโนมัติ
- โปรแกรมอบ Multi-Flow Forced Air พร้อมพัดลมกระจายความร้อน
- ความจุ 40 ลิตร
- ตั้งเวลาปรุงอาหารสูงสุดได้ 60 นาที
- กำลังไฟไมโครเวฟ 900 วัตต์ / กำลังไฟย่าง 1,600 วัตต์
- กำลังไฟรวม 2,800 วัตต์

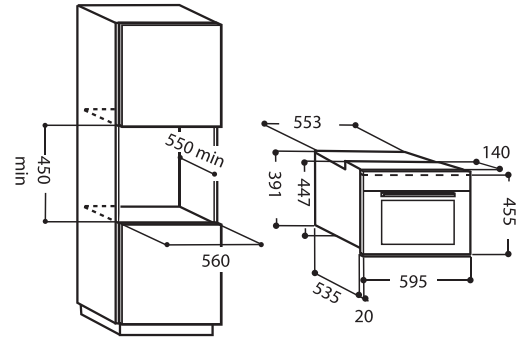

ปกติ 77,200.-
พิเศษ 57,900.-

CLASS 5 SERIES : Materia 38 cm. Collection



MD 554 IX A

MICROWAVE+GRILL

- Multiwaves Technology ระบบนำคลื่นไมโครเวฟ 2 ช่องทาง
- ปรับไมโครเวฟได้ 7 ระดับ
- 5 โปรแกรมมาตรฐาน + 3 โปรแกรมอัตโนมัติ
- Microwave, Grill, Combi Grill, Dynamic Crisp, Dynamic Cook, Dynamic Defrost, Dynamic Reheat
- ความจุ 31 ลิตร พร้อมจานหมุน 25 ซม.
- ตั้งเวลาปรุงอาหารสูงสุดได้ 90 นาที
- กำลังไฟไมโครเวฟ 1,000 วัตต์
- กำลังไฟย่าง 800 วัตต์
- กำลังไฟรวม 2,300 วัตต์

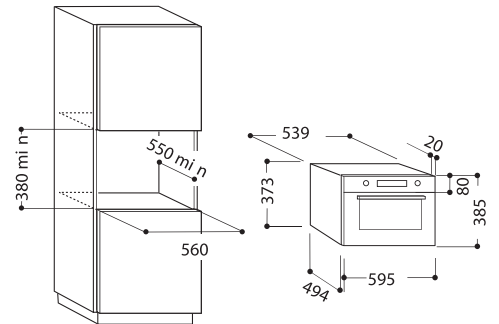

ปกติ 53,200.-
พิเศษ 39,900.-

Oven Collection 45 cm.



MPKA 103 X S

- ความจุ 38 ลิตร
- 12 โปรแกรมทำอาหาร
- 1 ถาด 1 ตะแกรง
- ระบบทำความสะอาดพิเศษ Pyrolytic Self Cleaning 3 ระดับ
- ระดับประหยัดไฟ Class A
- ประตูเตาอบป้องกันรอยนิ้วมือ
- เคลือบอินามัลต์ด้านในเตาอบ และถาดอบ
- กำลังไฟรวม 3,400 วัตต์

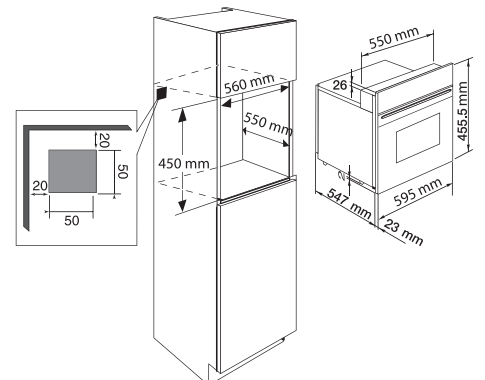

ปกติ 87,900.-
พิเศษ 65,900.-



CLASS 7 SERIES : Materia 45 cm. Coffee Machine



ใช้ได้กับเมล็ดกาแฟ
และผงกาแฟ



ปรับอุณหภูมิ
น้ำร้อนได้



reddot design award
ได้รับรางวัลงานออกแบบของโลก

CM 7945 IX A

BUILT-IN FULLY AUTOMATIC COFFEE MACHINE

- เครื่องชงกาแฟอัตโนมัติ
- ปรับความเข้ม และปริมาณกาแฟได้ 4 ระดับ
- 3 ฟังก์ชัน (กาแฟ, น้ำร้อน และไอน้ำ)
- ก้านตีฟองนมสำหรับชงกาแฟใส่นม
- สามารถชงกาแฟได้ครั้งละ 1 หรือ 2 แก้ว
- ใช้ได้ทั้งเมล็ดกาแฟ และผงกาแฟ

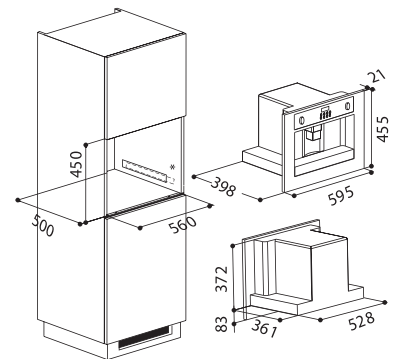

ปกติ 158,900.-
พิเศษ 119,000.-

CLASS 7 SERIES : Materia 45 cm. Combi Steam Oven



reddot design award
ได้รับรางวัลงานออกแบบของโลก

MS 798 IX A

COMBI STEAM OVEN



Food Probe Recipes Programme
โปรแกรมโพรบวัดอุณหภูมิของอาหารภายในเตาอบ
สามารถกำหนดค่าอุณหภูมิในอาหารได้ตามต้องการ
อาหารจะสุกนุ่มแบบ ทั้งภายนอกและภายใน

- หน้าจอระบบ Navigator Touch Control
- Food Probe Recipes Programme (โปรแกรมโพรบ)
- 3 โปรแกรมมาตรฐาน + 7 โปรแกรมอัตโนมัติ + 7 ฟังก์ชันพิเศษ
- โปรแกรมอบ Multi-Flow Forced Air พร้อมพัดลมกระจายความร้อน
- บันทึกเมนูอาหารสุดโปรดได้
- ความจุ 31 ลิตร

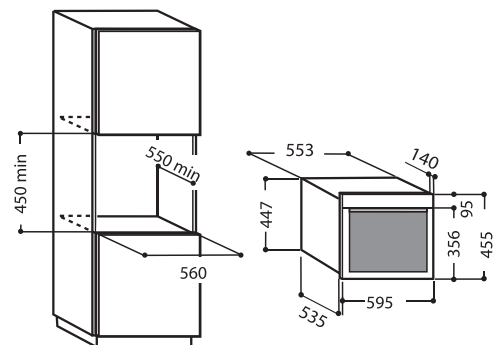

ปกติ 106,590.-
พิเศษ 79,900.-



IKB 9 X / HA (ISLAND HOOD)

- เครื่องดูดควันกลางห้อง 90 ซม.
- กำลังดูดอากาศสูงสุด 1,280 ลบ.ม./ชม.
- มอเตอร์ดูดควัน 350 วัตต์
- ควบคุมการทำงานด้วยระบบ Electronic Touch Control แม่นยำ ใช้งานง่าย
- ตั้งเวลาปิดเครื่องอัตโนมัติ 4 ระดับ 5, 10, 15 และ 20 นาที
- Temperature Alarm (T) ระบบสัญญาณเตือนเมื่อความร้อนสูง
- ไฟส่องสว่างแบบฮาโลเจน 4 ดวง

ปกติ 71,900.-
พิเศษ 53,900.-

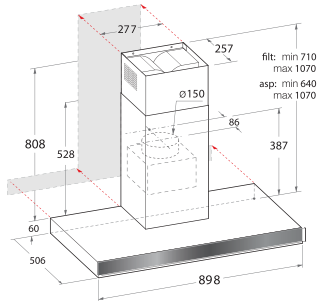

HKT 4 X (DESIGN HOOD)

- เครื่องดูดควันติดผนังทรง Tubular 43 ซม.
- กำลังดูดอากาศสูงสุด 1,280 ลบ.ม./ชม.
- ปรับความแรงได้ 3 ระดับ + 1 บุสเตอร์ ฟังก์ชันเร่งความเร็วพิเศษ ทำงานเงียบ
- ควบคุมการทำงานแบบสัมผัส
- ตั้งเวลาปิดเครื่องอัตโนมัติ 4 ระดับ 5, 10, 15 และ 20 นาที
- Temperature Alarm (T) ระบบสัญญาณเตือนเมื่อความร้อนสูง
- ไฟส่องสว่างแบบฮาโลเจน 2 ดวง

ปกติ 53,200.-
พิเศษ 39,900.-

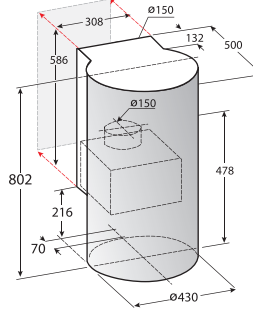

HLC 9.8 ATIX

- เครื่องดูดควันแบบระโงม 90 ซม.
- กำลังดูดอากาศสูงสุด 1,035 ลบ.ม./ชม. แรงความเร็วพิเศษ ทำงานเงียบ
- ปรับความแรงได้ 3 ระดับ + 1 บุสเตอร์
- ควบคุมการทำงานแบบสัมผัส
- ไฟส่องสว่างแบบฮาโลเจน 2 ดวง

ปกติ 39,900.-
พิเศษ 29,900.-

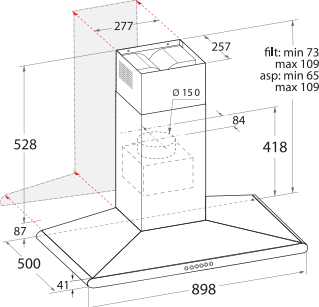

HLQB 9.8 LTI X

- เครื่องดูดควันแบบระโงม 90 ซม.
- กำลังดูดอากาศสูงสุด 1,035 ลบ.ม./ชม.
- ปรับความแรงได้ 3 ระดับ + 1 บุสเตอร์ ฟังก์ชันเร่งความเร็วพิเศษ ทำงานเงียบ
- ควบคุมการทำงานแบบสัมผัส
- ตั้งเวลาปิดเครื่องอัตโนมัติ 4 ระดับ 5, 10, 15 และ 20 นาที
- ระบบแจ้งเตือนทำความสะอาดฟิลเตอร์
- ไฟส่องสว่างแบบ LED 2 ดวง

ปกติ 39,900.-
พิเศษ 29,900.-

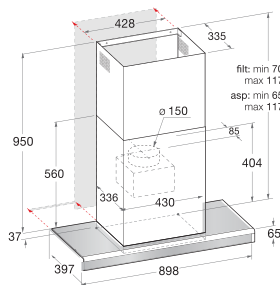

AHBS 9.7 F LTI X

- เครื่องดูดควันแบบระโงม 90 ซม.
- กำลังดูดอากาศสูงสุด 1,250 ลบ.ม./ชม.
- ปรับความแรงได้ 3 ระดับ + 1 บุสเตอร์ ฟังก์ชันเร่งความเร็วพิเศษ ทำงานเงียบ
- ควบคุมการทำงานแบบสัมผัส
- ตั้งเวลาปิดเครื่องอัตโนมัติ 4 ระดับ 5, 10, 15 และ 20 นาที
- ระบบแจ้งเตือนทำความสะอาดฟิลเตอร์
- ไฟส่องสว่างแบบ LED 2 ดวง

ปกติ 39,900.-
พิเศษ 29,900.-

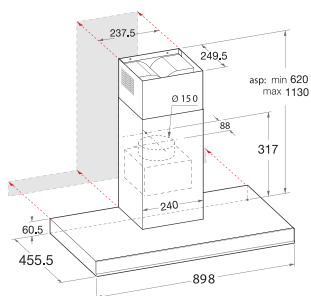

AHBS 6.7 F ALX

- เครื่องดูดควันแบบระโงม 60 ซม.
- กำลังดูดอากาศสูงสุด 1,035 ลบ.ม./ชม.
- ปรับความแรงได้ 3 ระดับ + 1 บุสเตอร์
- ควบคุมการทำงานแบบปุ่มกดสัมผัสนุ่ม
- ระบบแจ้งเตือนทำความสะอาดฟิลเตอร์
- ไฟส่องสว่างแบบฮาโลเจน 2 ดวง

ปกติ 24,900.-
พิเศษ 18,900.-

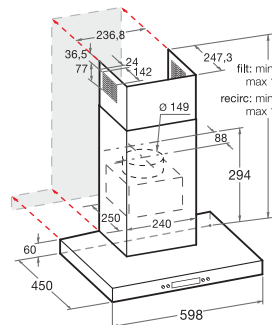



NEW DD BURNER 86 CM. GAS HOB
DOUBLE RING - DOUBLE REGULATION
ULTRA BLUE FLAME



Ultra Blue Flame

เปลวไฟของเตาแก๊ส Ariston เป็นเปลวไฟสีฟ้าที่สมบูรณ์แบบให้ความร้อนได้ดีที่สุด ด้วยการดีไซน์ท่อปล่อยแก๊สแยกอิสระจากกันของหัวเตาวงใน-วงนอก ทำให้เปลวไฟเกิดการสันดาบได้อย่างไร้ที่ติ ส่งผลต่อประสิทธิภาพความร้อนได้คงที่ สม่่าเสมอตลอดขณะทำอาหาร



SCHOTT CERAN GLASS

กระจก SCHOTT CERAN เป็นกระจกคุณภาพสูง ด้วยแบรนด์อันดับหนึ่งจากประเทศเยอรมัน สามารถทนรอยขีดข่วน และความร้อนได้ถึง 700°C ง่ายต่อการทำความสะอาด



ITALY SABAF 5KW HIGH POWER BURNER

หัวเตา SABAF แท้จากอิตาลี ผลิตจากโรงงานชั้นนำของโลกในการคิดค้นหัวเตา คุณภาพให้พลังงานความร้อนได้ดีที่สุดของโลก



DOUBLE RING BURNER 5,000W (4,100W+900W)

สามารถปรับแยกหัวเตาวงใน / วงนอก ได้อย่างอิสระ ตอบโจทย์การทำอาหารทุก ๆ รูปแบบ ปรับความร้อนได้ตั้งแต่ 900 วัตต์ ถึงสูงสุด 5,000 วัตต์



WOK BURNER SUPPORT

มาพร้อมกับที่วางกระทะกันไค้ง ทำจากเหล็กหล่อ แข็งแรง ทนทาน เหมาะกับอาหารไทยทุกชนิด



GAS SECURITY SYSTEM

หากเกิดเหตุการณ์แก๊สติดปกติ ระบบ GAS SECURITY จะทำงานตัดการปล่อยแก๊สอัตโนมัติทันที ปลอดภัยไว้ก่อนระหว่างการใช้งาน

หัวเตาแก๊ส PCN 731 T GAS HOB

หัวเตา TRIPLE CROWN 3,600W



หัวเตา Triple Crown ถูกผลิตด้วยเครื่องจักรบีมเพียง 1 ชั้นเท่านั้น จากโรงงานอริสตันที่ประเทศอิตาลี ซึ่งเป็นนวัตกรรมขั้นสูงสุดที่การันตีถึงผลลัพธ์สูงสุดของการกระจายของเปลวไฟสีฟ้าได้อย่างทั่วถึง และกำลังไฟที่ประจุดัดได้อย่างรวดเร็วเพิ่มขึ้นถึง 15%

หัวเตา DOUBLE RING 5,000W (ปรับแยกวงใน/วงนอกอย่างอิสระ)



การเพิ่มกำลังของการปรับหัวเตาของเปลวไฟได้ทั้งวงในและวงนอกเพิ่มการใช้งานได้หลากหลาย และมีความแรงขึ้นพิเศษ ทำให้การทำอาหารเป็นเรื่องง่ายขึ้นที่สุด เพราะไม่ว่าจะใช้ภาชนะในการทำอาหารขนาดและรูปร่างใด เปลวไฟก็สามารถกระจายความร้อนได้อย่างทั่วถึงทุกพื้นที่ของภาชนะ (ปรับกำลังไฟได้ตั้งแต่ 0.9-5.0 KW)

หัวเตาแก๊ส P722T / IX / A

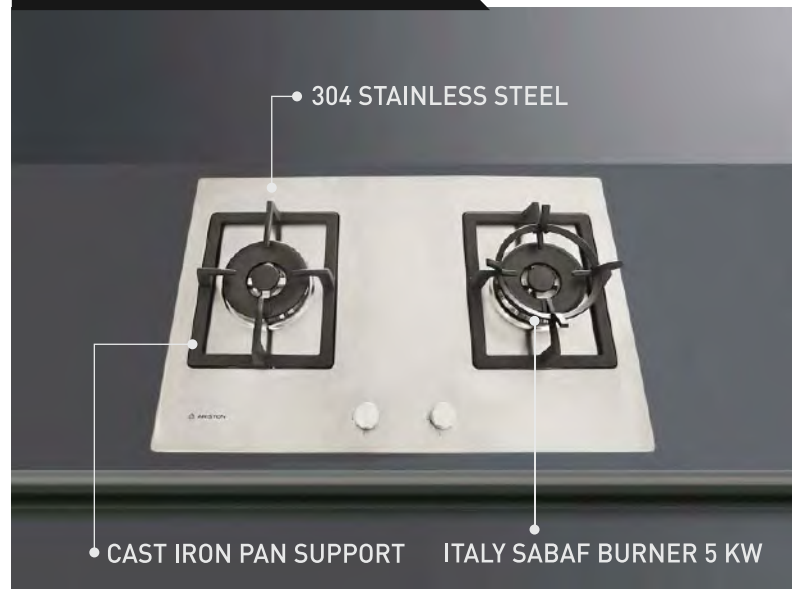

สินค้า ARISTON ในรายการมาสเตอร์เชฟไทยแลนด์



PCN 731 T

- เตาแก๊สขนาด 75 ซม. 3 หัวเตา
- โครงสร้างสแตนเลสสตีล 304 คุณภาพสูง
- ตะแกรงรองภาชนะเหล็กหล่อ
- หัวเตาเปลวไฟแบบแรงสูง 5,000 วัตต์
- หัวเตาซ้าย Double Ring ปรับแยกวงอิสระ วงใน/วงนอก (900 วัตต์ / 4,100 วัตต์)
- หัวเตาขวา Triple Crown 3,600 วัตต์
- หัวเตากลาง Semi-Fast Crown 1,650 วัตต์



TRIPLE CROWN DOUBLE RING SPECIAL WOK

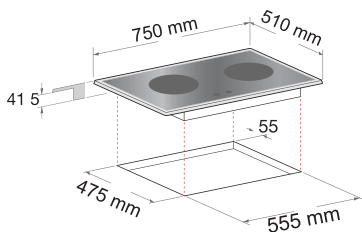

สนับสนุนรายการมาสเตอร์เชฟ ไทยแลนด์ ซีซั่น 1-3
มาสเตอร์เชฟไทยแลนด์จูเนียร์ ซีซั่น 1-2
และมาสเตอร์เชฟออลสตาร์ไทยแลนด์ ซีซั่น 1

ปกติ 25,200.-
พิเศษ 18,900.-



P722T / IX / A

NEW

- เตาแก๊สขนาด 77 ซม. 2 หัวเตา
- หัวเตาแก๊สคุณภาพสูง Sabaf จากอิตาลี
- โครงสร้างสแตนเลสสตีล 304 คุณภาพสูง
- ปุ่มควบคุม ดีไซน์สวย ใช้งานง่าย
- กำลังไฟ 5,000 วัตต์ ทั้ง 2 หัว
- ระบบ Safety Valve
- ตะแกรงรองภาชนะเหล็กหล่อ
- ตะแกรงรองภาชนะกันลื่น
- ระบบจุดติดเบตเตอร์
- ขนาดเจาะด้านยาวสามารถปรับได้ ตั้งแต่ 68-75 เซนติเมตร
- ขนาดเจาะด้านกว้างสามารถปรับได้ ตั้งแต่ 42-49 เซนติเมตร

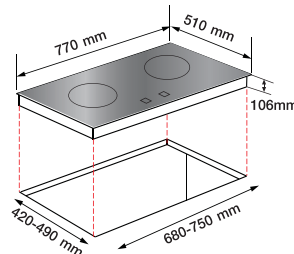

ปกติ 13,200.-
พิเศษ 9,990.-



DD 863 2W1/A (BK) T.1

- เตาแก๊สขนาด 86 ซม.
- หัวเตาแก๊สคุณภาพสูง Sabaf จากอิตาลี พร้อมหัวเตาเล็ก 1 หัว
- กระจกคุณภาพสูง Schott Ceran เจริญระโนชอบ
- ปุ่มควบคุม ดีไซน์สวย ใช้งานง่าย
- หัวเตาซ้าย/ขวา กำลังไฟ 5,000 วัตต์ ทั้ง 2 หัว
- หัวเตากลาง กำลังไฟ 1,750 วัตต์
- ระบบ Safety Valve
- ตะแกรงรองภาชนะเหล็กหล่อ
- ตะแกรงรองภาชนะกันลื่น
- ระบบจุดติดเบตเตอร์
- ขนาดเจาะด้านยาวสามารถปรับได้ ตั้งแต่ 77.2-84 เซนติเมตร
- ขนาดเจาะด้านกว้างสามารถปรับได้ ตั้งแต่ 42-49 เซนติเมตร



DOUBLE RING SPECIAL WOK

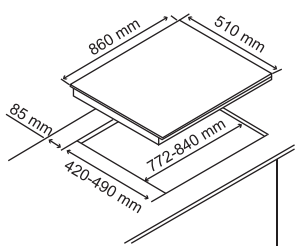

ปกติ 21,200.-
พิเศษ 15,900.-



DD 762 2W/A (BK) T.1

- เตาแก๊สขนาด 76 ซม.
- หัวเตาแก๊สคุณภาพสูง Sabaf จากอิตาลี
- กระจกคุณภาพสูง Schott Ceran เจริญระโนชอบ
- ปุ่มควบคุม ดีไซน์สวย ใช้งานง่าย
- กำลังไฟ 5,000 วัตต์ ทั้ง 2 หัว
- ระบบ Safety Valve
- ตะแกรงรองภาชนะเหล็กหล่อ
- ตะแกรงรองภาชนะกันลื่น
- ระบบจุดติดเบตเตอร์
- ขนาดเจาะด้านยาวสามารถปรับได้ ตั้งแต่ 68.2-75 เซนติเมตร
- ขนาดเจาะด้านกว้างสามารถปรับได้ ตั้งแต่ 42-49 เซนติเมตร



DOUBLE RING SPECIAL WOK

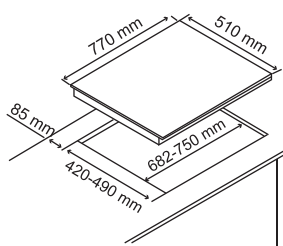

ปกติ 18,600.-
พิเศษ 13,900.-



NIO 844 DOB AUS

INDUCTION 4 ZONES HOB 78.5 CM.

- เตาไฟฟ้าอินดักชันขนาด 78.5 ซม.
- 4 พื้นที่ปรุงอาหาร
- ปรับความร้อนได้ 9 ระดับ และ 4 บูสเตอร์
- หัวซ้ายล่างยาวพิเศษ 1,600 วัตต์ / 2,200 วัตต์ + Booster 3,000 วัตต์
- หัวขวาบน Double Ring 1,600 วัตต์ / 2,200 วัตต์ + Booster 3,000 วัตต์
- หัวซ้ายบน-ขวาล่าง 1,400 วัตต์ + Booster 2,000 วัตต์
- ตั้งเวลาการทำงานได้สูงสุด 99 นาที

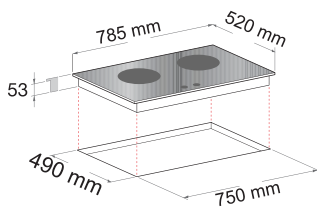

Unit 76,900.-

พิเศษ 61,900.-

NEW

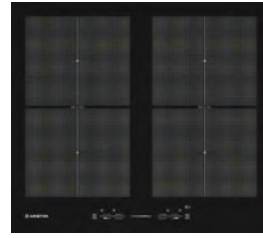

NIS 642 F B AUS

INDUCTION 4 ZONES HOB 60 CM.
WITH 2 FLEXI ZONES

- เตาไฟฟ้าอินดักชันขนาด 60 ซม.
- หน้าจอ LED ระบบ Slider Touch Control
- 4 พื้นที่ปรุงอาหาร + 2 Flexi Zones บูสเตอร์พิเศษ
- หัวซ้ายบน-หัวซ้ายล่าง 1,800 วัตต์ บูสเตอร์ 2,400 วัตต์
- หัวขวาบน-หัวขวาล่าง 1,800 วัตต์ บูสเตอร์ 2,400 วัตต์
- กำลังไฟรวม 7,200 วัตต์
- ปรับความร้อนได้ 9 ระดับ และ 4 บูสเตอร์
- ตั้งเวลาปรุงอาหารได้สูงสุด 99 นาที
- มีระบบล็อกแผงควบคุม
- มีไฟแสดงความร้อนคงเหลือ

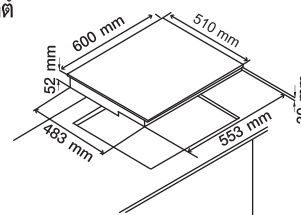

Unit 53,200.-

พิเศษ 39,900.-

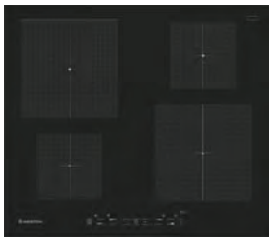

NIA 640 B

INDUCTION 4 ZONES HOB 60 CM.

- เตาไฟฟ้าอินดักชันขนาด 60 ซม.
- หน้าจอ LED ระบบ Slider Touch Control
- 4 พื้นที่ปรุงอาหาร 4 โซนบูสเตอร์พิเศษ
- หัวซ้ายล่าง-หัวขวาบน 1,200 วัตต์ บูสเตอร์ 1,500 วัตต์
- หัวซ้ายบน-หัวขวาล่าง 2,100 วัตต์ บูสเตอร์ 2,300 วัตต์
- กำลังไฟรวม 7,200 วัตต์
- ปรับความร้อนได้ 9 ระดับ
- ตั้งเวลาปรุงอาหารได้สูงสุด 99 นาที
- กระจกคุณภาพสูง Schott Ceran
- กระจกเงียระโนขอบ 4 ด้าน
- มีระบบล็อกแผงควบคุม
- มีไฟแสดงความร้อนคงเหลือ
- มีฟังก์ชัน A สำหรับอุ่นอาหาร

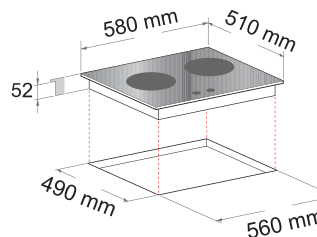

Unit 45,200.-

พิเศษ 33,900.-



HR 602 B A

CERAMIC 4 ZONES HOB 60 CM.

- เตาเซรามิกขนาด 60 ซม.
- 4 พื้นที่ปรุงอาหาร
- 1 Double Ring Hi-Light
- หัวเตาซ้ายล่าง 1,700 วัตต์
- หัวเตาซ้ายบน Double Ring 750 วัตต์ / 2,100 วัตต์
- หัวเตาขวาล่าง/บน 1,200 วัตต์
- ตั้งเวลาปรุงอาหารได้สูงสุด 99 นาที
- ระบบล็อกแผงควบคุม

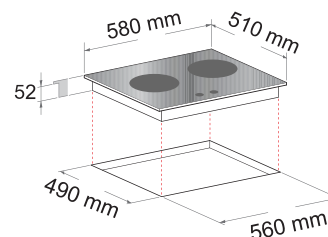

Unit 37,200.-

พิเศษ 27,900.-

NEW



NIV 320 B

INDUCTION 2 ZONES HOB 30 CM.

- เตาไฟฟ้าอินดักชันขนาด 30 ซม.
- 2 พื้นที่ปรุงอาหาร
- ปรับความร้อนได้ 9 ระดับ และบูสเตอร์
- กระจกคุณภาพสูง Schott Ceran
- กระจกเงียระโนขอบ 4 ด้าน
- มีระบบล็อกแผงควบคุม
- มีไฟแสดงความร้อนคงเหลือ
- กำลังไฟรวม 3,600 วัตต์
- ตั้งเวลาปรุงอาหารได้สูงสุด 99 นาที
- มีปุ่ม "P" Pause หยุดชั่วคราวขณะปรุงอาหาร

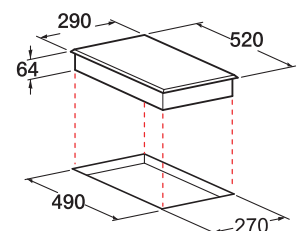

Unit 26,600.-

พิเศษ 19,900.-



NIC 720 B

COMBI INDUCTION +
CERAMIC HOB 73 CM.

- เตาไฟฟ้าอินดักชัน และเซรามิกขนาด 73 ซม.
- หน้าจอ LED ระบบ Sensor Touch Control
- หัวอินดักชัน กำลังไฟสูงสุด 2,000 วัตต์
- หัวเซรามิก กำลังไฟสูงสุด 1,800 วัตต์
- ปรับความร้อนได้ 10 ระดับ
- ตั้งเวลาปรุงอาหารได้สูงสุด 180 นาที
- เตาอินดักชันสามารถเลือกระดับความร้อนเป็น องศาเซลเซียสได้สูงสุด 240 C°
- มีระบบล็อกแผงควบคุม
- มีไฟแสดงความร้อนคงเหลือ

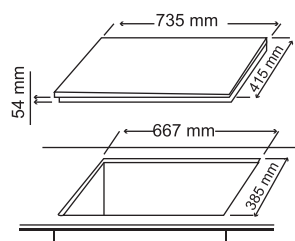

Unit 22,600.-

พิเศษ 16,900.-

A6 VMH60 (X) AUS

A6 TMH 2AF (X) EX

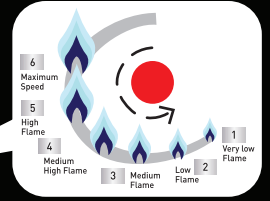

Maximum Power Level Controls
For Perfect Cooking Results

ปรับระดับเปลวไฟได้ละเอียดสูงสุด
เพื่อผลลัพธ์การปรุงอาหารที่สมบูรณ์แบบ

* A6 TMH 2AF (X) EX



A6 VMH60 (X) AUS



- เตาตั้งพื้นพร้อมเตาอบขนาด 60 ซม.
- ความจุเตาอบ 59 ลิตร
- หน้าจอควบคุมดิจิทัล
- เตาอบอบและย่างด้วยระบบไฟฟ้า
- โปรแกรมเตาอบ 11 โปรแกรม
- 4 หัวเตาเซรามิค
- ควบคุมการทำงานด้วยลูกบิดอิเล็กทรอนิกส์
- เคลือบด้วยอีนาเมลภายในเตาอบ และถาดอบ
- หัวซ้ายล่าง 1,700 วัตต์
- หัวขวาบน 2,100 วัตต์
- หัวซ้ายบน-ขวาล่าง 1,200 วัตต์
- กำลังไฟรวม 9,300 วัตต์
- ขนาด (WxHxD) มม. : 600 x 900 x 600

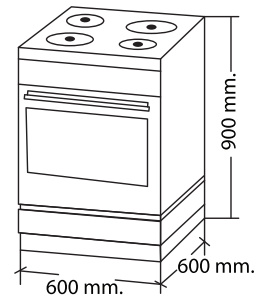

Unit 66,660.-
พิเศษ 49,990.-



A6 TMH 2AF (X) EX



- เตาตั้งพื้นพร้อมเตาอบขนาด 60 ซม.
- ความจุเตาอบ 59 ลิตร
- เตาอบอบและย่างด้วยระบบไฟฟ้า
- โปรแกรมเตาอบ 11 โปรแกรม
- 4 หัวเตาแก๊ส (1 หัวเตาใหญ่เปลวไฟ 3 ชั้น)
- ควบคุมการทำงานด้วยปุ่มลูกบิดอิเล็กทรอนิกส์
- เคลือบด้วยอีนาเมลภายในเตาอบ และถาดอบ
- Hydro Cleaning ระบบทำความสะอาดแบบไอน้ำ
- หัวเตาซ้ายบน 1,900 วัตต์ / หัวเตาซ้ายล่าง 3,250 วัตต์
- หัวเตาขวาบน 3,000 วัตต์ / หัวเตาขวาล่าง 1,000 วัตต์
- กำลังไฟรวม 2,800 วัตต์
- ขนาด (WxHxD) มม. : 600 x 850 x 600

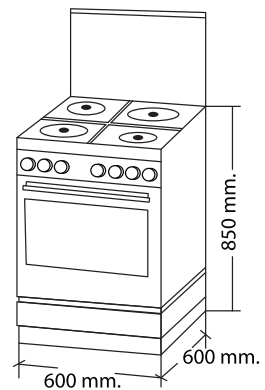

Unit 54,900.-
พิเศษ 40,990.-

AXIA

“แอกเซีย สุดยอดนวัตกรรมครัวไทย”



AXIA “แบรนด์สุดยอดนวัตกรรมครัวไทย” หนึ่งเดียวเพื่อครัวไทยและเอเชีย แอกเซียเป็นผู้นำทางด้านเครื่องครัวที่มุ่งเน้นใส่ใจในการออกแบบและพัฒนาสินค้าเพื่อตอบโจทย์ครัวไทยโดยเฉพาะ คิดค้นเทคโนโลยีล้ำสมัยมาผลิตสินค้าเครื่องครัวอยู่เสมอ โดยการประยุกต์นำนวัตกรรมการผลิตสินค้าคุณภาพของยุโรป ผสมผสานร่วมกับนวัตกรรมการทำอาหารในครัวไทย รับประกันประสิทธิภาพของเครื่องครัวมืออาชีพคนไทยมาอย่างยาวนาน

AXIA

INTELLICA SERIES



5" TFT FULL APPLICATION + 51 AUTO PROGRAMMES

นวัตกรรมเทคโนโลยีหน้าจอสี่นิ้วควบคุมด้วยระบบสัมผัส TFT ใหญ่ถึง 5 นิ้ว เพิ่มความสะดวกสบายในการเลือกโปรแกรม สำหรับการปรุงอาหารแบบ FULL APPLICATION ง่ายต่อการใช้งานมาพร้อมกับโปรแกรมเมนูอัตโนมัติ 51 โปรแกรม เห็นภาพเมนูอาหารสีสันทสวยงามและชัดเจน สามารถเนรมิตทุกเมนูอาหารได้อย่างสมบูรณ์แบบและรสชาติดีเยี่ยม
*มีเฉพาะเตาอบรุ่น INT 70 TFT



FOOD TEMPERATURE PROBE

มีโพรบวัดอุณหภูมิในอาหารอบ สำหรับวัดความแม่นยำของอุณหภูมิในอาหารอบให้อาหารสุกอร่อยตามอุณหภูมิที่ต้องการ เมื่ออุณหภูมิในอาหารอบถึงค่าอุณหภูมิที่ตั้งค่าไว้ โปรแกรมโพรบจะหยุดการทำงานของเตาอบอัตโนมัติ ซึ่งถือได้ว่าการอบอาหารในครั้งนั้นเสร็จสมบูรณ์แล้ว
*มีเฉพาะเตาอบรุ่น INT 72 TC



STEAM CLEANING

การทำความสะอาดเตาอบด้วยระบบไอน้ำ เป็นนวัตกรรม การทำความสะอาดด้วยการใช้น้ำร้อน เพื่อขจัดคราบ สิ่งสกปรกและไขมันได้อย่างหมดจด
*มีเฉพาะเตาอบรุ่น INT 70 TFT และ INT 70 DG

พบกับ เตาอบ INT 70 TFT

ในรายการทำอาหาร WOK FROM HOME “กินหรู อยู่บ้าน” [EP.3]

"เกือบจะเป็นลาซาลงปลากระป๋อง"



"เซฟควส"



WOK FROM HOME EP3





INT 70 TFT

INTELICA

NEW

11 MULTIFUNCTION OVEN

- หน้าจอแสดงผล TFT ขนาด 5 นิ้ว ควบคุมด้วยระบบสัมผัส
- 51 โปรแกรมอัตโนมัติ
- 8 โปรแกรมมาตรฐาน + 3 ฟังก์ชันพิเศษ
- มีฟังก์ชันเร่งอุ่นเตาอบเร็วพิเศษ, ฟังก์ชันอุ่นอาหาร, และฟังก์ชันละลายน้ำแข็ง
- มีโปรแกรมย่างแบบใช้แก๊สย่าง
- บันทึกรายการอาหารสุดโปรดได้
- ปรับอุณหภูมิได้ 30-250°C
- จำนวนชั้นวางถาดอบ 6 ชั้น
- ประตูกระจก 3 ชั้น

- มีรางสแตนเลสด้านข้าง
- สามารถตั้งเวลาอบล่วงหน้าได้ 24 ชม.
- Steam Cleaning ระบบทำความสะอาดแบบไอน้ำ
- ความจุ 70 ลิตร
- มีตะแกรง 1 ตะแกรง, ถาดอบ 1 ถาด และชุดแก๊สย่าง 1 ชุด
- กำลังไฟรวม 3,000 วัตต์

ปกติ 36,900.-
พิเศษ **23,900.-**

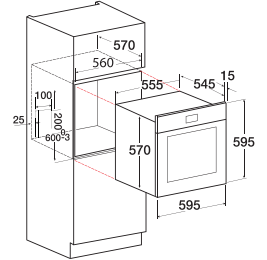

INT 72 TC

INTELICA

NEW

12 MULTIFUNCTION OVEN

- หน้าจอแสดงผล LCD ควบคุมด้วยระบบสัมผัส
- 12 โปรแกรมมาตรฐาน
- มีโปรแกรมไอบริบวูดอบหมูมิในอาหารอบ
- มีฟังก์ชันเร่งอุ่นเตาอบเร็วพิเศษ
- ปรับอุณหภูมิได้ 30-250°C
- จำนวนชั้นวางถาดอบ 5 ชั้น
- ประตูกระจก 3 ชั้น
- มีรางสแตนเลสด้านข้าง
- สามารถตั้งเวลาอบล่วงหน้าได้ 15 ชม.
- ประหยัดพลังงาน A+
- ความจุ 72 ลิตร
- มีตะแกรง 1 ตะแกรง, ถาดอบ 1 ถาด, และโรบ 1 อัน
- กำลังไฟรวม 2,900 วัตต์

ปกติ 30,900.-
พิเศษ **19,900.-**

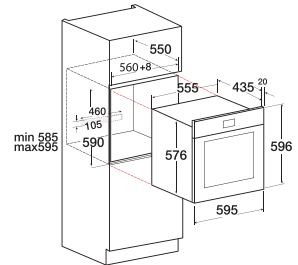

INT 70 DG

INTELICA

NEW

11 MULTIFUNCTION OVEN

- หน้าจอแสดงผลดิจิทัล LED ควบคุมด้วยปุ่มหมุนอิเล็กทรอนิกส์
- 9 โปรแกรมมาตรฐาน + 2 ฟังก์ชันพิเศษ
- มีฟังก์ชันอุ่นอาหาร, และฟังก์ชันละลายน้ำแข็ง
- มีโปรแกรมย่างแบบใช้แก๊สย่าง
- ปรับอุณหภูมิได้ 30-250°C
- จำนวนชั้นวางถาดอบ 6 ชั้น
- ประตูกระจก 3 ชั้น
- มีรางสแตนเลสด้านข้าง
- สามารถตั้งเวลาอบล่วงหน้าได้ 24 ชม.
- Steam Cleaning ระบบทำความสะอาดแบบไอน้ำ

- ความจุ 70 ลิตร
- มีตะแกรง 1 ตะแกรง, ถาดอบ 1 ถาด และชุดแก๊สย่าง 1 ชุด
- กำลังไฟรวม 3,000 วัตต์

ปกติ 21,500.-
พิเศษ **13,900.-**

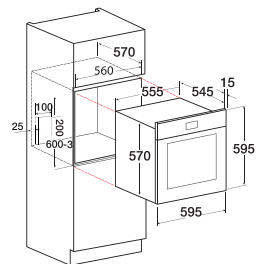

INT 65 MN

INTELICA

NEW

8 MULTIFUNCTION OVEN

- ควบคุมการทำงานด้วยระบบบลูทูป
- 8 โปรแกรมมาตรฐาน
- ปรับอุณหภูมิได้ 50-250°C
- จำนวนชั้นวางถาดอบ 5 ชั้น
- ประตูกระจก 3 ชั้น
- เคลือบอีนาเมลภายในเตาอบ และถาดอบ
- ความจุ 65 ลิตร
- มีตะแกรง 1 ตะแกรง, ถาดอบ 1 ถาด
- กำลังไฟรวม 3,000 วัตต์

ปกติ 18,500.-
พิเศษ **11,900.-**

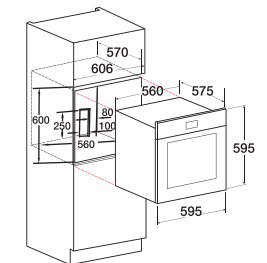

NEW

INTELLICA MICROWAVE

ใหม่! ไมโครเวฟแห่งเทคโนโลยี
รูปลักษณ์สวยงามทันสมัย ฟังก์ชันการใช้งานสุดล้ำ



INT 20 MWG 300 INTELLICA

- ความจุ 20 ลิตร
- 8 โปรแกรมปรุงอาหาร (Pizza, Meat, Vegetable, Pasta, Potato, Fish, Beverage, Popcorn)
- 5 ระดับไมโครเวฟและ 3 Combi Grill
- หน้าจอแสดงผลดิจิทัล LED ควบคุมการทำงานด้วยระบบปุ่มกด
- มีฟังก์ชัน Quick Start 30 วินาที, และฟังก์ชันละลายน้ำแข็ง
- มี 1 จานแก้วหมุน
- ตั้งเวลาปรุงอาหารสูงสุด 95 นาที
- กำลังไฟไมโครเวฟ 800 วัตต์
- กำลังไฟย่าง 1,000 วัตต์
- กำลังไฟรวม 1,250 วัตต์

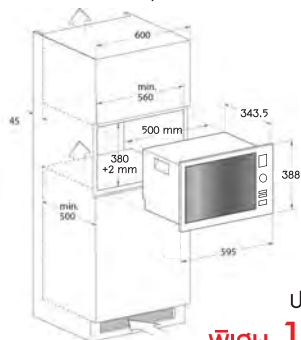

ปกติ 21,500.-
พิเศษ 13,900.-



INT 25 MWG 500 INTELLICA

- ความจุ 25 ลิตร
- 8 โปรแกรมปรุงอาหาร (Pizza, Meat, Vegetable, Pasta, Potato, Fish, Beverage, Popcorn)
- 5 ระดับความร้อนไมโครเวฟและ 3 Combi Grill
- หน้าจอแสดงผลดิจิทัล LED ควบคุมการทำงานด้วยระบบสัมผัส
- มีฟังก์ชัน Quick Start 30 วินาที, และฟังก์ชันละลายน้ำแข็ง
- มี 1 จานแก้วหมุน
- ตั้งเวลาปรุงอาหารสูงสุด 95 นาที
- กำลังไฟไมโครเวฟ 900 วัตต์
- กำลังไฟย่าง 1,000 วัตต์
- กำลังไฟรวม 1,450 วัตต์

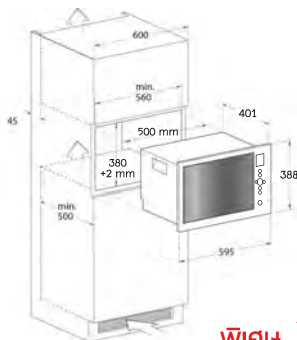

ปกติ 30,650.-
พิเศษ 19,900.-



ETN MWA 1

- ความจุ 25 ลิตร
- 8 โปรแกรมปรุงอาหาร (Pizza, Meat, Vegetable, Pasta, Potato, Fish, Beverage, Popcorn)
- 5 ระดับความร้อนไมโครเวฟและ 3 Combi Grill
- หน้าจอแสดงผลดิจิทัล LED ควบคุมการทำงานด้วยระบบสัมผัส
- มีฟังก์ชัน Quick Start 30 วินาที, และฟังก์ชันละลายน้ำแข็ง
- มี 1 จานแก้วหมุน
- ตั้งเวลาปรุงอาหารสูงสุด 90 นาที
- กำลังไฟไมโครเวฟ 900 วัตต์
- กำลังไฟย่าง 1,000 วัตต์
- กำลังไฟรวม 1,450 วัตต์

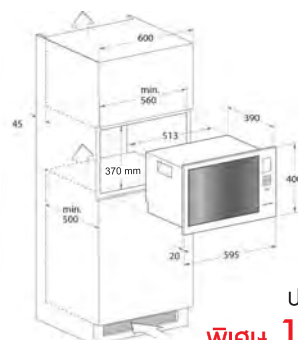

ปกติ 30,650.-
พิเศษ 19,900.-



ELC 6010

EXCELLENCE

- 4 หัวเตาแก๊ส 1 x Defendi Burner (4.5kW) + 1 x Big Burner (2.3kW) + 1 x Middle Burner (1.5kW) + 1 x Small Burner (0.85kW)
- 10 โปรแกรมปรุงอาหาร: ไฟ-เตาอบ, ไฟบน-ล่าง, ไฟฮีตเตอร์บน, ไฟฮีตเตอร์ล่าง, ย่าง, ย่าง+แกนย่าง, ย่างคู่, ย่างคู่ + พัดลม, อบพัดลม, Defrost
- ภาชนะทำจากเหล็กหล่อ + 1 Special Wok
- ความจุ 60 ลิตร
- ควบคุมการทำงานระบบ Mechanical Timer
- ภายในเตาอบเคลือบอีนาเมล สามารถทำความสะอาดได้ง่าย
- อุปกรณ์ภายในเตาอบ 1 อัน, ตะแกรง 1 อัน และแกนย่าง 1 อัน
- Dish Warmer Compartment มีที่อุ่นจาน
- ขนาด (WxHxD) มม. : 600 x 800 x 600

ปกติ 42,900.-

พิเศษ 27,900.-



การใช้ชุดแกนย่าง

ชุดแกนย่างมีคุณสมบัติช่วยให้การหมุนเวียนของอากาศดีมากขึ้น วิธีใช้แกนย่าง เสียบแผ่นแกนย่างลงบนขอบประตูเตาอบ เมื่อปิดประตูลงประตูจะปิดไม่สนิท เป็นการดีไซน์เพื่อให้มีการไหลเวียนของอากาศ และย่างอาหารให้อร่อยยิ่งขึ้น

** ในกรณีที่ใช้ไฟบนและไฟล่างพร้อมกัน ควรเปิดประตูเตาอบออก และไล่แผ่นแกนย่างขณะประกอบอาหาร เพื่อให้ระบบการเผาไหม้สมบูรณ์ และเป็นการป้องกันความร้อนไปยังลูกบิด

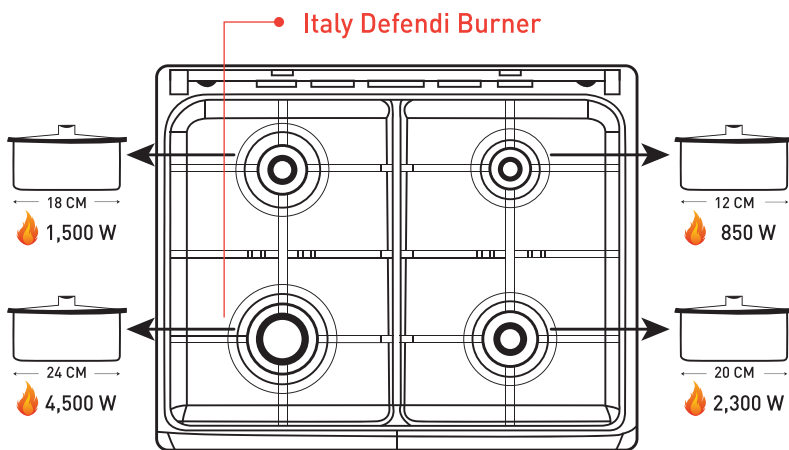

AQUA FRESH SERIES



AQUA FRESH SS15

NEW

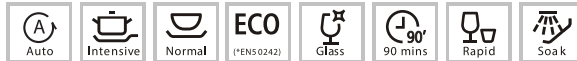

- เครื่องล้างจานสแตนเลสแบบตั้งพื้นขนาด 60 ซม.
- ไฟสัญญาณเตือนเมื่อเกลือ หรือน้ำยาเคลือบเงาหมด
- ควบคุมการทำงานโดยระบบสัมผัส
- หน้าจอ LED แสดงระยะเวลาล้างจาน และโปรแกรมที่ใช้ล้าง
- 8 โปรแกรมล้าง : Auto (อัตโนมัติ), Intensive (ล้างเข้มข้น), Normal (ล้างปกติ), Eco (ล้างประหยัด), Glass (ล้างแก้ว), 90 min (ล้าง 90 นาที), Rapid (ล้างเร่งด่วน), Soak (ล้างน้ำเปล่า)
- 3 ฟังก์ชันพิเศษ : Extra Cleaning / Express / Extra Drying
- Dual Zone Wash สามารถเลือกโซนในการชำระล้างได้อย่างอิสระ เลือกโซนบน, โซนล่าง และโซนบนโซนล่างพร้อมกันได้
- มีตระกร้าสำหรับใส่อุปกรณ์ชิ้นเล็ก เช่น มีด, ช้อน, ส้อม
- ความจุ 15 ชุดอาหาร
- ตั้งเวลาล้างล่วงหน้าได้นาน 24 ชม.
- สีสแตนเลส
- ขนาด (WxHxD) มม.: 598x845x600

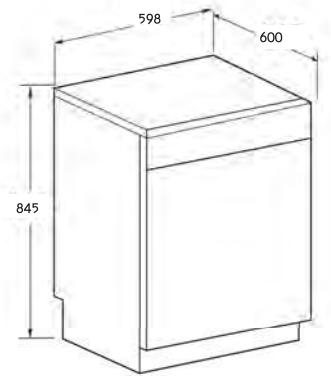

ปกติ 36,790.-

พิเศษ 23,900.-



HYDROFRESH W14



- เครื่องล้างจานแบบตั้งพื้นขนาด 60 ซม.
- ไฟสัญญาณเตือนเมื่อเกลือ หรือน้ำยาเคลือบเงาหมด
- ควบคุมการทำงานโดยปุ่มอิเล็กทรอนิกส์
- หน้าจอ LCD แสดงระยะเวลาล้างจาน และโปรแกรมที่ใช้ล้างจาน
- 7 โปรแกรมล้าง : Intensive (ล้างเข้มข้น), Normal (ล้างปกติ), Eco (ล้างประหยัด), Glass (ล้างแก้ว), 90 min (ล้าง 90 นาที), Rapid (ล้างเร่งด่วน), Soak (ล้างน้ำเปล่า)
- ความจุ 14 ชุดอาหาร
- ตั้งเวลาล้างล่วงหน้าได้นาน 24 ชม.
- สีขาว
- ขนาด (WxHxD) มม. : 598 x 845 x 604

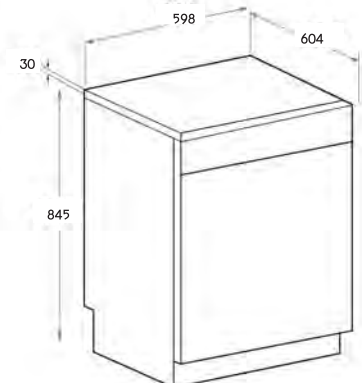

ปกติ 30,900.-

พิเศษ 19,900.-



ใหม่! หัวเตารุ่นยอดฮิต

DIAMOND FLAME ของ AXIA ปรากฏ
เป็นเตาตั้งโต๊ะแล้ว เปลวไฟความร้อน
กระจายทั่วถึงตั้งประกายเพชร

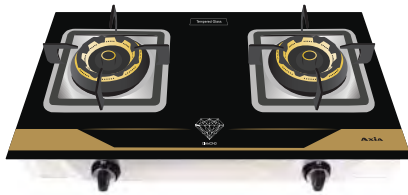

BURNER POWER
5,000 W

DIAMOND

NEW

- เตาตั้งโต๊ะ ขนาด 72 ซม.
- 2 หัวเตาแก๊สทองเหลือง DIAMOND FLAME
- หัวซ้าย/ขวา Ø13 ซม. กำลังไฟ 5,000 วัตต์
- ปรับหัวเปลวไฟวงใน-วงนอกได้
- โครงสร้างนวัตกรรมหัวเตารุ่นเดียวกับเตาแก๊สชนิดฝังรุ่น DMF73-2G มาใช้
- โครงสร้างสแตนเลสหนาขึ้นพิเศษอย่างดี
- พื้นผิวเตากระจกสีดำ Tempered Glass ทำความสะอาดง่าย
- มีตะแกรงรองภาชนะ

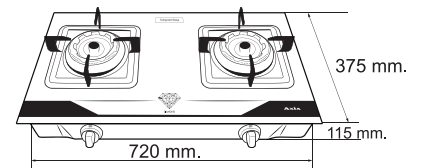

ปกติ 5,090-
พิเศษ **3,290.-**



BURNER POWER
5,500 W

JAGUAR

- เตาตั้งโต๊ะ ขนาด 70 ซม.
- 2 หัวเตาแก๊สทองเหลือง
- หัวซ้าย/ขวา Ø13 ซม. กำลังไฟ 5,500 วัตต์
- ปรับหัวเปลวไฟวงใน-วงนอกได้
- โครงสร้างเตาผลิตจากสแตนเลสทรงใหม่ดีไซน์อย่างดี
- พื้นผิวเตากระจกสีดำ Tempered Glass ทำความสะอาดง่าย
- มีตะแกรงรองภาชนะ

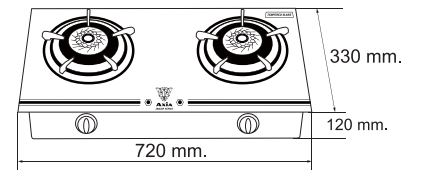

ปกติ 4,600-
พิเศษ **2,990.-**



BURNER POWER
4,500 - 5,000 W

DRB-1214

- เตาตั้งโต๊ะ ขนาด 70 ซม.
- 2 หัวเตาแก๊สทองเหลือง Double Brass Burner Rings
- หัวซ้าย Ø12 ซม. กำลังไฟ 4,500 วัตต์ เปลวไฟ Double Rings 4 ชั้น
- หัวขวา Ø14 ซม. กำลังไฟ 5,000 วัตต์ เปลวไฟ Triple Rings 5 ชั้น
- ปรับหัวเปลวไฟวงใน-วงนอกได้
- โครงสร้างเตาผลิตจากสแตนเลสอย่างดี
- พื้นผิวเตาสแตนเลสทำความสะอาดง่าย
- มีตะแกรงรองภาชนะ

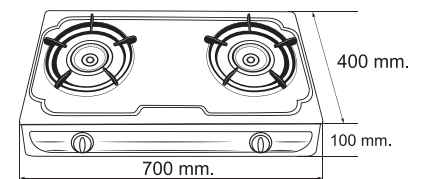

ปกติ 4,600-
พิเศษ **2,990.-**



BURNER POWER
4,500 W

TIGER

NEW

- เตาตั้งโต๊ะ ขนาด 72 ซม.
- 2 หัวเตาแก๊สทองเหลืองขนาดใหญ่เพิ่มขึ้นเท่าตัว เรียบหรูดูดีทันสมัยให้กับห้องครัว
- หัวซ้าย/ขวา Ø12 ซม. กำลังไฟ 4,500 วัตต์
- ปรับหัวเปลวไฟวงใน-วงนอกได้
- โครงสร้างกระจกสีดำ
- พื้นผิวเตากระจกสีดำ Tempered Glass ทำความสะอาดง่าย
- มีตะแกรงรองภาชนะ

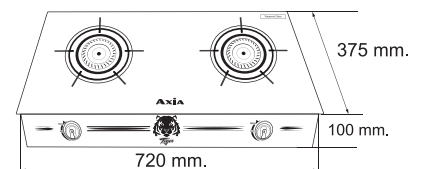

ปกติ 3,090-
พิเศษ **1,990.-**

NEW

ใหม่! เตาแก๊สตั้งโต๊ะแห่งศิลปะรุ่นใหม่ PICASSO
ดีไซน์ลวดลายสวยงามเพิ่มอรรถรสในการทำอาหารได้อย่างสุขใจ

Picasso 130
SERIES



BURNER POWER
5,000 W

เปลวไฟ 4 ชั้น ทรงเกลียว
แรงตั้งพายุเทอร์นาโด



PICASSO 1P1G

NEW

- เตาตั้งโต๊ะ ขนาด 70 ซม.
- 1 หัวเตาแก๊สทองเหลือง 1 หัวอินฟาเรด
- 1 หัวเตาแก๊ส Ø13 ซม. กำลังไฟ 5,000 วัตต์
- 1 หัวเตาอินฟาเรด Ø13 ซม. กำลังไฟ 5,000 วัตต์
- ปรับหัวเปลวไฟวงใน-วงนอกได้
- โครงสร้างเตาผลิตจากสแตนเลสอย่างดี
- พื้นผิวเตาสแตนเลสทำความสะอาดง่าย
- มีตะแกรงรองภาชนะ

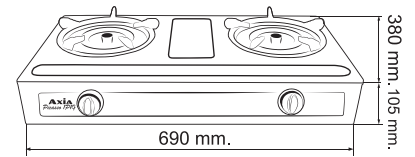

ปกติ 4,190-
พิเศษ 2,690.-



PICASSO 130

NEW

- เตาตั้งโต๊ะ ขนาด 70 ซม.
- 2 หัวเตาแก๊สทองเหลือง
- หัวซ้าย/ขวา Ø13 ซม. กำลังไฟ 5,000 วัตต์
- ปรับหัวเปลวไฟวงใน-วงนอกได้
- โครงสร้างเตาผลิตจากสแตนเลสอย่างดี
- พื้นผิวเตาสแตนเลสทำความสะอาดง่าย
- มีตะแกรงรองภาชนะ

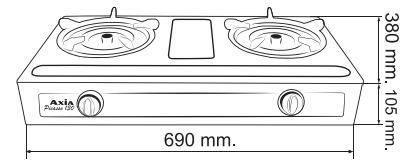

ปกติ 3,890-
พิเศษ 2,490.-



A55-1P1G

- เตาตั้งโต๊ะ ขนาด 70 ซม.
- 1 หัวเตาแก๊สทองเหลือง 1 หัวอินฟาเรด
- 1 หัวเตาแก๊ส กำลังไฟ 5,000 วัตต์
- 1 หัวเตาอินฟาเรด กำลังไฟ 5,000 วัตต์
- ปรับหัวเปลวไฟวงใน-วงนอกได้
- โครงสร้างเตาผลิตจากสแตนเลสอย่างดี
- พื้นผิวเตากระจกสีดำทำความสะอาดง่าย
- มีตะแกรงรองภาชนะ

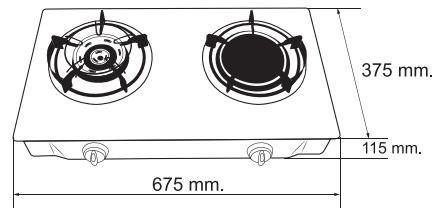

ปกติ 4,300-
พิเศษ 2,790.-



SWAN

NEW

- เตาตั้งโต๊ะ ขนาด 70 ซม.
- 2 หัวเตาแก๊สเหล็กหล่อสีทอง
- หัวซ้าย/ขวา Ø12 ซม. กำลังไฟ 4,500 วัตต์
- ปรับหัวเปลวไฟวงใน-วงนอกได้
- โครงสร้างเตาผลิตจากสแตนเลสอย่างดี
- พื้นผิวเตาสแตนเลสทำความสะอาดง่าย
- มีตะแกรงรองภาชนะ

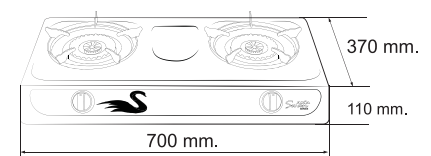

ปกติ 2,450-
พิเศษ 1,590.-

NEW

B

BOTTEGA SERIES



• “ FIREWORK BURNER ”

เปลวไฟพลุดอกไม้ไฟเปล่งประกายร้อนแรง
กระจายความร้อนสมบูรณ์แบบ

เปลวไฟสีฟ้าพุ่งสูงเปล่งประกายร้อนแรงสวยงามตั้งดอกไม้ไฟ
เปลวไฟเรียงตัวสวยกระจายสม่ำเสมอทั่วทั้งภาชนะ
รับประกันความร้อนสม่ำเสมอที่ไม่เหมือนใคร
ให้ความร้อนสูงสุด 5,800 วัตต์



BOTTEGA 78-3G

B
BOTTEGA

- เตาแก๊สฐานกระจกตีโชนสุดหรูจากอิตาลี ITALIAN DESIGN ขนาด 78 ซม. หัวเตาทองเหลือง
- FIREWORK BURNER เปลวไฟพลุดอกไม้ไฟแผ่กระจายความร้อนเปล่งประกายสีฟ้าเพิ่มขึ้นกว่าเดิมทั่วทั้งภาชนะทำอาหารได้อย่างสมบูรณ์
- หัวเตาให้ความร้อนสูงสุด 5,800 วัตต์ / หัวเตาเล็ก 1,700 วัตต์
- กระจกนิรภัย PREMIUM TEMPERED GLASS เพิ่มความแข็งแรงเนื้อกระจกสวยเรียบเนียนลดคราบน้ำมัน เจริญในขอบทั้ง 4 ด้าน
- ตะแกรงรองภาชนะเหล็กหล่อตีโชน Heat Reflector ออกแบบเพื่อกักเก็บความร้อนไม่ให้สูญเสียน้ำร้อนส่วนเกิน ทำให้ร้อนเร็วยิ่งขึ้นสม่ำเสมอ + Small Pot 1 ชั้น
- FULLY BRASS AUTO-SLIP BURNER ออกแบบหัวเตา AUTO-SLIP ที่สามารถประกอบหัวเตาแล้วลื่นได้โดยง่าย ช่วยให้หัวเตามีประสิทธิภาพความร้อนสูงสุด
- ระบบผสมอากาศด้านบน HIGH-JET NOZZLE SYSTEM แยกช่องผสมอากาศ 3 ช่อง สำหรับปล่อยแก๊สหัวเตาฝั่งซ้าย กลางและขวาโดยเฉพาะ
- ปุ่มควบคุมตีโชนลูกบิดสีทอง เพิ่มความหรูหรา จับถนัดมือ ควบคุมได้ตั้งใจ
- ปลอดภัยด้วยระบบ Safety ตัดแก๊สอัตโนมัติ
- ระบบการผสมอากาศแบบ TOP-AIR
- ระบบจุดแก๊สอัตโนมัติ

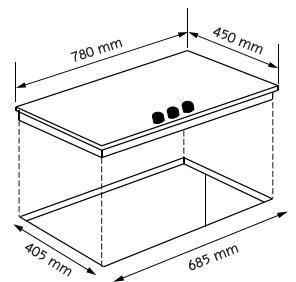

Firework
Burner
5,800W



Sani
Firework
1,700W



High-Jet
Nozzle
System



Heat
Reflector

Unit 16,910.-

พิเศษ 10,990.-



**HIGH GRADE BRASS
800°C TEMP RESISTANT**

ผลิตจากทองเหลืองเกรดคุณภาพสูง
ทนความร้อนได้ถึง 800°C

FULLY BRASS AUTO-SLIP BURNER

ออกแบบหัวเตา AUTO-SLIP
ที่สามารถประกอบหัวเตาแล้ววงล็อกได้โดยง่าย

HIGH-JET NOZZLE SYSTEM

ระบบผสมอากาศด้านบน แยกช่องผสมอากาศ 3 ช่อง
สำหรับปล่อยแก๊สสู่หัวเตาฝั่งซ้าย กลางและขวาโดยเฉพาะ
เพิ่มความเสถียรภาพของเปลวไฟสีฟ้าสมบูรณ์สูงสุด

" PREMIUM TEMPERED GLASS "



กระจกนิรภัยเกรดพรีเมียม
สวย เรียบเนียน ลดคราบน้ำมัน

" FIREWORK BURNER "



เปลวไฟพลุดอกไม้ไฟเปล่งประกายสีฟ้า
เพิ่มขึ้นกว่าเดิมทั่วทั้งภาชนะ

" ITALIAN DESIGN "



เตาแก๊สฐานกระจก
ดีไซน์สุดหรูจากอิตาลี

" HEAT REFLECTOR "



ตะแกรงรองภาชนะเหล็กหล่อ
ออกแบบเพื่อกักเก็บความร้อน
ไม่ให้อุณหภูมิความร้อนส่วนเกิน

" SPARKLING GOLDEN KNOB "



ปุ่มควบคุมลูกบิดสีทอง
หรูหราจับถนัดมือ



BOTTEGA 78-2G



- เตาแก๊สฐานกระจกดีไซน์สุดหรูจากอิตาลี ITALIAN DESIGN ขนาด 78 ซม. หัวเตาทองเหลือง
- FIREWORK BURNER เปลวไฟพลุดอกไม้ไฟแผ่กระจายความร้อน เปล่งประกายสีฟ้าเพิ่มขึ้นกว่าเดิมทั่วทั้งภาชนะทำอาหารได้อย่างสมบูรณ์
- หัวเตาให้ความร้อนสูงสุด 5,800 วัตต์
- กระจกนิรภัย PREMIUM TEMPERED GLASS เพิ่มความแข็งแรง เนื้อกระจกสวยเรียบเนียนลดคราบน้ำมัน เจริญในขอบทั้ง 4 ด้าน
- ตะแกรงรองภาชนะเหล็กหล่อดีไซน์ Heat Reflector ออกแบบเพื่อกักเก็บความร้อน ไม่ให้อุณหภูมิความร้อนส่วนเกิน ทำให้ร้อนเร็วยิ่งขึ้นสม่ำเสมอ + Small Pot 1 ชั้น
- FULLY BRASS AUTO-SLIP BURNER ออกแบบหัวเตา AUTO-SLIP ที่สามารถ ประกอบหัวเตาแล้ววงล็อกได้โดยง่าย ช่วยให้หัวเตามีประสิทธิภาพความร้อนสูงสุด
- ระบบผสมอากาศด้านบน HIGH-JET NOZZLE SYSTEM แยกช่องผสมอากาศ 3 ช่อง สำหรับปล่อยแก๊สสู่หัวเตาฝั่งซ้าย กลางและขวาโดยเฉพาะ
- ปุ่มควบคุมดีไซน์ลูกบิดสีทอง เพิ่มความหรูหรา จับถนัดมือ ควบคุมได้ตั้งใจ
- ปกป้องภัยด้วยระบบ Safety ตัดแก๊สอัตโนมัติ
- ระบบการผสมอากาศแบบ TOP-AIR
- ระบบจุดแก๊สอัตโนมัติ

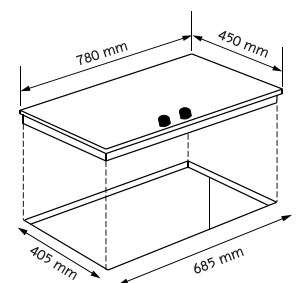

Firework
Burner
5,800W



High-Jet
Nozzle
System



Heat
Reflector

ปกติ 15,370.-

พิเศษ **9,990.-**

NEW

GAS HOB

ROSÉE SERIES



5 - Layers ROSÉE Flame



1,500W Semi-Burner

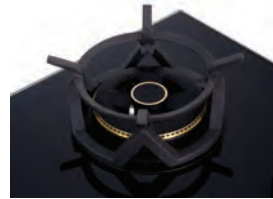

Royal Crown Pan Support
+ Special Wok + Small Pot



Craft Knob Design



5 Top - Air Nozzles System



Tempered Glass

5 - Layers ROSÉE Flame

เปลวไฟกลีบกุหลาบ 5 ชั้น มีเอกลักษณ์เฉพาะตัวเปลวไฟเรียงตัวพุ่งตรงสู่ภาชนะได้ดีที่สุดความร้อนสูงสุด 5,500 วัตต์

Fully Sealed ROSÉE Burner

นวัตกรรมดีไซน์หัวเตาแบบปิดช่วยให้การผสมแก๊สได้ประสิทธิภาพสูงสุด เปลวไฟที่ปล่อยออกมาสมบูรณ์แบบป้องกันเศษอาหารเข้าไปอุดตันหัวเตา

Royal Crown Pan Support + Special wok + Small Pot

ตะแกรงรองภาชนะเหล็กหล่อ Crown ดีไซน์ออกแบบมาเพื่อรองรับภาชนะได้มั่นคงแข็งแรง พร้อมหัวมังกู 1 หัว และที่วางภาชนะสำหรับขนาดเล็กพิเศษ 1 อัน เพิ่มลักษณะการใช้งานที่หลากหลาย

Tempered Glass

กระจกนิรภัย คุณภาพสูงพร้อมเจียระไนขอบถึง 4 ด้านเพิ่มความหรูหรายิ่งขึ้น

Black Alloy Burner Cap

ฐานเตาเป็นอัลลอยสีดำ ช่วยระบายความร้อนจากหัวเตาได้อย่างรวดเร็ว ป้องกันการเกิดกระຈกแตกได้อย่างดีเยี่ยม

5 Top - Air Nozzles System

ระบบผสมอากาศด้านบนพร้อม 5 หัวฉีดแบบเปรง ทำให้เปลวไฟสม่ำเสมอ รักษาการปล่อยแก๊สได้ดียิ่งขึ้น ไม่ขัดจังหวะการทำอาหาร และขจัดปัญหาหมอกควัน

Efficient Air Inlet Space

ขยายพื้นที่ผสมอากาศและแก๊สให้ใหญ่มากขึ้น ให้อากาศและแก๊สผสมกันได้ผลมากที่สุด

Craft Knob Design

ปุ่มควบคุมดีไซน์สวยงามลงตัว เพิ่มความหรูหรามีระดับ จับถนัดมือควบคุมได้ตั้งใจ

5-Layers ROSÉE Flame

เปลวไฟกลีบกุหลาบ 5 ชั้น เปลวไฟสีฟ้าสมบูรณ์พุ่งตรงสู่ภาชนะ ความร้อนสูงสุด 5,500 วัตต์

4 Beveled Stainless Steel

สแตนเลส สตีล เกรดคุณภาพตัดขอบทั้ง 4 ด้าน

BURNER POWER

5,500 W

5 Top-Air Nozzles System

ระบบผสมอากาศด้านบน ปล่อยแก๊สสม่ำเสมอ

Cast Iron Royal Crown Pan Support

ตะแกรงรองภาชนะเหล็กหล่อดีไซน์เฉพาะตัว ออกแบบมาเพื่อรองรับภาชนะได้มั่นคง มาพร้อมหัวมังกู 1 ชิ้น และที่วางภาชนะขนาดเล็ก 1 ชิ้น

ROSÉE
SERIESROSÉE Flame
5,500WROSÉE Semi
Flame 1,500W5 Top-Air
NozzlesCast Iron
Royal Crown
Pan Support

ROSÉE 78-3G

- เตาแก๊สฐานกระจกตีไซนใหม่ ขนาด 78 ซม. หัวเตาทองเหลือง
- ROSÉE Flame เปลวไฟกลีบกุหลาบ 5 ชั้น
เปลวไฟสีฟ้าพุ่งตรงสู่ภาชนะ ความร้อนสูงสุด 5,500 วัตต์
- หัวเตาเล็ก 1,500 วัตต์
- กระจกนิรภัย Tempered Glass เจียรระโนขอบทั้ง 4 ด้าน
- Royal Crown Pan Support ตะแกรงรองภาชนะเหล็กหล่อตีไซนเฉพาะตัว
ออกแบบมาเพื่อรองภาชนะได้มั่นคง + หัวมงกุฎ 1 ชั้น + Small Pot 1 ชั้น
- Fully Sealed Burner ออกแบบหัวเตาแบบปิด
ช่วยให้การผสมแก๊สมีสประสิทธิภาพสูงสุด
- 5 Top Air System ระบบผสมอากาศด้านบน ปล่อยแก๊สมั่วเสมอ
- Craft Knob Design ปุ่มควบคุมตีไซนลงตัว จับถนัดมือ ควบคุมได้ตั้งใจ
- ปลอดภัยด้วยระบบ Safety ตัดแก๊สอัตโนมัติ
- ระบบการผสมอากาศแบบ TOP-AIR
- ระบบจุดแก๊สอัตโนมัติ

ROSÉE

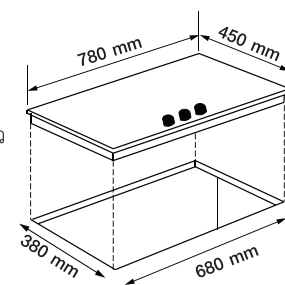

ปกติ 15,370.-

พิเศษ 9,990.-

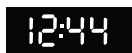
Automatic
Timer FunctionROSÉE Flame
5,500W5 Top-Air
NozzlesCast Iron
Royal Crown
Pan Support

ROSÉE 78-2G With Automatic Timer

- เตาแก๊สฐานกระจกตีไซนใหม่ ขนาด 78 ซม. หัวเตาทองเหลือง
- ROSÉE Flame เปลวไฟกลีบกุหลาบ 5 ชั้น
เปลวไฟสีฟ้าพุ่งตรงสู่ภาชนะ ความร้อนสูงสุด 5,500 วัตต์
- กระจกนิรภัย Tempered Glass เจียรระโนขอบทั้ง 4 ด้าน
- Royal Crown Pan Support ตะแกรงรองภาชนะเหล็กหล่อตีไซนเฉพาะตัว
ออกแบบมาเพื่อรองภาชนะได้มั่นคง + หัวมงกุฎ 1 ชั้น + Small Pot 1 ชั้น
- Fully Sealed Burner ออกแบบหัวเตาแบบปิด
ช่วยให้การผสมแก๊สมีสประสิทธิภาพสูงสุด
- 5 Top Air System ระบบผสมอากาศด้านบน ปล่อยแก๊สมั่วเสมอ
- Craft Knob Design ปุ่มควบคุมตีไซนลงตัว จับถนัดมือ ควบคุมได้ตั้งใจ
- ปลอดภัยด้วยระบบ Safety ตัดแก๊สอัตโนมัติ
- สามารถตั้งเวลาปิดล่วงหน้าได้ทั้งฝั่งซ้ายและขวาแยกอิสระข้างละ 180 นาที
- ระบบการผสมอากาศแบบ TOP-AIR
- ระบบจุดแก๊สอัตโนมัติ

ROSÉE

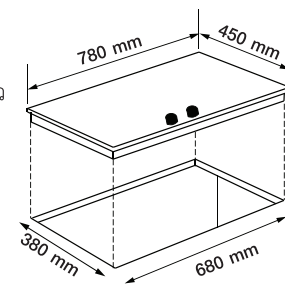

ปกติ 13,850.-

พิเศษ 8,990.-

ROSÉE Flame
5,500W5 Top-Air
NozzlesCast Iron
Royal Crown
Pan Support4 Beveled
Stainless
Steel

ROSÉE 76-2G SS

- เตาแก๊สฐานสแตนเลสตีไซนใหม่ ขนาด 76 ซม. หัวเตาทองเหลือง
- ROSÉE Flame เปลวไฟกลีบกุหลาบ 5 ชั้น
เปลวไฟสีฟ้าพุ่งตรงสู่ภาชนะ ความร้อนสูงสุด 5,500 วัตต์
- สแตนเลส สตีล เกรดคุณภาพตัดขอบทั้ง 4 ด้าน
- Royal Crown Pan Support ตะแกรงรองภาชนะเหล็กหล่อตีไซนเฉพาะตัว
ออกแบบมาเพื่อรองภาชนะได้มั่นคง + หัวมงกุฎ 1 ชั้น + Small Pot 1 ชั้น
- Fully Sealed Burner ออกแบบหัวเตาแบบปิด
ช่วยให้การผสมแก๊สมีสประสิทธิภาพสูงสุด
- 5 Top Air System ระบบผสมอากาศด้านบน ปล่อยแก๊สมั่วเสมอ
- Craft Knob Design ปุ่มควบคุมตีไซนลงตัว จับถนัดมือ ควบคุมได้ตั้งใจ
- ปลอดภัยด้วยระบบ Safety ตัดแก๊สอัตโนมัติ
- ระบบการผสมอากาศแบบ TOP-AIR
- ระบบจุดแก๊สอัตโนมัติ

ROSÉE

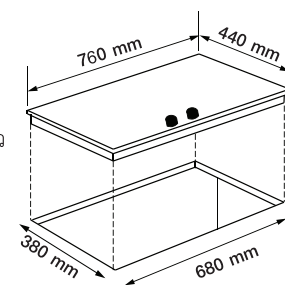

ปกติ 12,500.-

พิเศษ 7,990.-

ROSÉE Flame
5,500W5 Top-Air
NozzlesCast Iron
Royal Crown
Pan Support4 Beveled
Tempered
Glass

ROSÉE 31-1G

- เตาแก๊สฐานกระจกตีไซนใหม่ ขนาด 31 ซม. หัวเตาทองเหลือง
- ROSÉE Flame เปลวไฟกลีบกุหลาบ 5 ชั้น
เปลวไฟสีฟ้าพุ่งตรงสู่ภาชนะ ความร้อนสูงสุด 5,500 วัตต์
- กระจกนิรภัย Tempered Glass เจียรระโนขอบทั้ง 4 ด้าน
- Royal Crown Pan Support ตะแกรงรองภาชนะเหล็กหล่อตีไซนเฉพาะตัว
ออกแบบมาเพื่อรองภาชนะได้มั่นคง + หัวมงกุฎ 1 ชั้น + Small Pot 1 ชั้น
- Fully Sealed Burner ออกแบบหัวเตาแบบปิด
ช่วยให้การผสมแก๊สมีสประสิทธิภาพสูงสุด
- 5 Top Air System ระบบผสมอากาศด้านบน ปล่อยแก๊สมั่วเสมอ
- Craft Knob Design ปุ่มควบคุมตีไซนลงตัว จับถนัดมือ ควบคุมได้ตั้งใจ
- ปลอดภัยด้วยระบบ Safety ตัดแก๊สอัตโนมัติ
- ระบบการผสมอากาศแบบ TOP-AIR
- ระบบจุดแก๊สอัตโนมัติ

ROSÉE

NEW

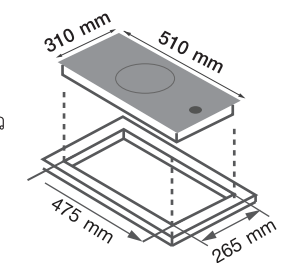

ปกติ 9,250.-

พิเศษ 5,990.-



3D BURNER FLAME

เปลวไฟประสิทธิภาพความร้อนเต็มพิกัดยาวนานที่สุด

FULLY BRASS BURNER CAP

ทำความสะอาดง่าย
นำความร้อนได้สูง
ประหยัดแก๊ส



ทิศทางการกระจาย
3 มิติ



หัวทองเหลืองแท้
น้ำหนัก 0.5 กก.

ระดับความแรงของเปลวไฟปรับได้ 4 ระดับ 3D78-2GS

MAXIMUM LEVEL OF FLAME



MIN 1.5-2.0 KW 3.8 KW 4.5 KW 5.5 KW MAX

AXIA นวัตกรรมสุดยอดเปลวไฟ หนึ่งเดียวเพื่อครัวไทยและเอเชีย

เปลวไฟ
กลีบกุหลาบ
กำลังไฟ
5,500 W



5-LAYERS ROSÉE FLAME

เปลวไฟกลีบกุหลาบ 5 ชั้น

รุ่น ROSÉE ทุกรุ่น

เปลวไฟกลีบกุหลาบ 5 ชั้น มีเอกลักษณ์เฉพาะตัว เปลวไฟสีฟ้าสมบูรณ์เรียงตัวพุ่งตรงสู่สถานะได้ดีที่สุดความร้อนสูงสุด 5,500 วัตต์

เปลวไฟ
3 มิติ
กำลังไฟ
5,500 W



3D BURNER FLAME

ประสิทธิภาพความร้อนเต็มพิกัดยาวนานที่สุด

รุ่น 3D78-2GS

เปลวไฟทะลุ 3 มิติ นวัตกรรมไฟใหม่ล่าสุด เพื่อให้เห็นถึงความแรงจริงของเปลวไฟ คงความร้อนได้ยาวนานที่สุด รับรู้ถึงอรรถรสของอาหารร้อนไม่ว่าจะเป็นลักษณะ ตัน สึกหนา บาง ได้อย่างชัดเจน ด้วยประสิทธิภาพของความร้อนเต็มพิกัดสูงสุด

เปลวไฟ
คู่แฝด
กำลังไฟ
5,500 W



DIRECT FLAME TWIN

Micro Flame Holes (รวมอก 300 รู วงใน 40 รู)
เปลวไฟความร้อนพุ่งตรงความละเอียดสูง

รุ่น DRF TW75-2G

เปลวไฟพุ่งตรงคู่แฝด หัวเตาถูกพัฒนาออกแบบให้เป็นลักษณะหงายขึ้น ทำให้เปลวไฟพุ่งตรงคู่แฝดมีกำลังไฟกระจายความร้อนได้ทั่วถึงเร็วมากขึ้นอีกเท่าตัว ด้วยนวัตกรรมจำนวนของเปลวไฟความละเอียดสูงสุด ที่เพิ่มขึ้นทั้งหมด 340 รู เหมาะสำหรับอาหารประเภทแกงร้อน รับประทานอาหารไม่ติดขอบภาชนะประหยัดพลังงาน

เปลวไฟ
ประกายเพชร
กำลังไฟ
5,000 W



DIAMOND FLAME

เปลวไฟความร้อนกระจายทั่วถึงตั้งประกายเพชร

รุ่น DMF73-2G

เป็นลักษณะการกระจายของเปลวไฟตั้งเพชรที่ถูกเจียรในร่องแสงระยิบระยับ และให้ความร้อนกระจายไปทั่วบริเวณก้นของภาชนะจึงถือว่าเป็นเปลวไฟที่ถูกออกแบบมาเพื่อความร้อนได้ทุกทิศทาง

เปลวไฟซูปเปอร์
ปล่องภูเขาไฟ
กำลังไฟ
5,000 W



SUPER VOLCANO FLAME

ประสิทธิภาพความร้อนแรงสูงกว่าเดิมเป็นเท่าตัว

รุ่น SVC73-2G

เปลวไฟซูปเปอร์ปล่องภูเขาไฟ หัวเตาถูกออกแบบลักษณะกว้างเป็นทรงเกลียวพุ่งสูงตรงสู่ภาชนะ ให้ความร้อนแรงสูงกว่าเดิมเป็นเท่าตัว เหมาะสำหรับอาหารที่ต้องการไฟแรงสูง

เปลวไฟ
ไร้ขีดจำกัด
กำลังไฟ
5,000 W



ETERNITY FLAME

เปลวไฟ 5 หัวขีดความร้อนสม่ำเสมอ

รุ่น ETN78-2G

เปลวไฟไร้ขีดจำกัด รับประทานคุณภาพจากการพัฒนาเทคโนโลยีมาตรฐานเดียวกับอิตาลี นวัตกรรมเปลวไฟที่ให้ความร้อนสม่ำเสมอ คงความเป็นเตาคลาสสิกดีไซน์แบบยุโรป

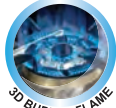

5,500W

3D78-2GS

- เตาแก๊สขนาด 78 ซม. 2 หัวเตา
- หัวเตาทองเหลือง • ขอบกระจกสีทอง
- พื้นผิวเตาทำจากกระจกนิรภัยสีดำ
- หัวเตาให้ความร้อนสูง 2 x 5,500 วัตต์
- เปลวไฟทะเล 3 มิติ
- ปลอดภัยด้วยระบบ Safety ตัดแก๊สอัตโนมัติ
- ระบบจุดแก๊สอัตโนมัติ
- ระบบการผสมอากาศแบบ BOTTOM-AIR

ปกติ 15,370.-

พิเศษ 9,990.-

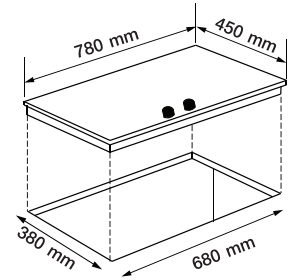

5,000W

ETN78-2G

- เตาแก๊สขนาด 78 ซม. 2 หัวเตา
- หัวเตาทองเหลือง
- พื้นผิวทำจากกระจกนิรภัยสีดำ เจริญในขอบ
- หัวเตาให้ความร้อนสูง 2 x 5,000 วัตต์
- เปลวไฟไร้ขีดจำกัด Eternity Flame
- เตาแก๊สระบบ 5 หัวฉีด Top Air
- ปลอดภัยด้วยระบบ Safety ตัดแก๊สอัตโนมัติ
- ระบบจุดแก๊สอัตโนมัติ
- ระบบการผสมอากาศแบบ TOP-AIR

ปกติ 12,500.-

พิเศษ 7,990.-

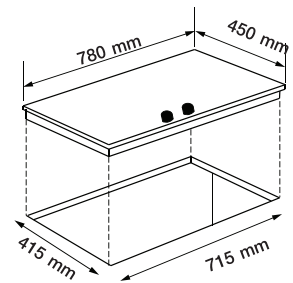

5,500W

DRF TW75-2G

- เตาแก๊สขนาด 75 ซม. 2 หัวเตา
- หัวเตาทองเหลือง
- พื้นผิวทำจากกระจกนิรภัยสีดำ เจริญในขอบ
- หัวเตาให้ความร้อนสูง 2 x 5,500 วัตต์
- เปลวไฟพุ่งตรงคู่แฝด Direct Flame Twin
- ปลอดภัยด้วยระบบ Safety ตัดแก๊สอัตโนมัติ
- ระบบจุดแก๊สอัตโนมัติ
- ระบบการผสมอากาศแบบ BOTTOM-AIR

ปกติ 10,900.-

พิเศษ 6,990.-

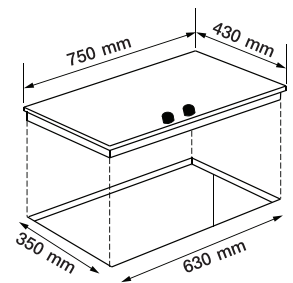

5,000W

DMF73-2G

- เตาแก๊สขนาด 73 ซม. 2 หัวเตา
- หัวเตาทองเหลือง
- พื้นผิวทำจากกระจกนิรภัยสีดำ
- หัวเตาให้ความร้อนสูง 2 x 5,000 วัตต์
- เปลวไฟตั้งเพชร Diamond Flame
- ปลอดภัยด้วยระบบ Safety ตัดแก๊สอัตโนมัติ
- ระบบจุดแก๊สอัตโนมัติ
- ระบบการผสมอากาศแบบ BOTTOM-AIR

ปกติ 9,250.-

พิเศษ 5,990.-

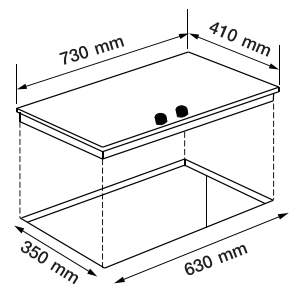

5,000W

SVC73-2G

- เตาแก๊สขนาด 73 ซม. 2 หัวเตา
- หัวเตาทองเหลือง
- พื้นผิวทำจากกระจกนิรภัยสีดำ
- หัวเตาให้ความร้อนสูง 2 x 5,000 วัตต์
- เปลวไฟซูปเปอร์ปล่องภูเขาไฟ
- ปลอดภัยด้วยระบบ Safety ตัดแก๊สอัตโนมัติ
- ระบบจุดแก๊สอัตโนมัติ
- ระบบการผสมอากาศแบบ BOTTOM-AIR
- ปรับไฟวงในได้

ปกติ 9,250.-

พิเศษ 5,990.-

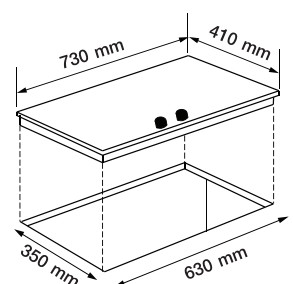

NEW

TOUCH SERIES

“แอกเซีย สุดยอดนวัตกรรมคู่ครัวไทย”

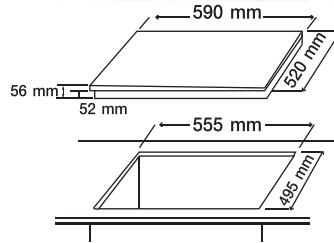

I-TOUCH 60 3Z

TOUCH

BOOSTER
TURBO
1,500-3,000W
POWER

- เตาอินตักชั้น ขนาด 60 ซม. 3 หัว
- แรงความร้อนได้อย่างรวดเร็วด้วยบูสเตอร์
- ควบคุมด้วยการทำงานระบบสัมผัส Slide Control
- ปรับกำลังไฟได้ 9 ระดับ
- หัวซ้ายบน กำลังไฟ 1,500 วัตต์ / 2,000 วัตต์
- หัวซ้ายล่าง กำลังไฟ 2,000 วัตต์ / 2,600 วัตต์
- หัวขวา กำลังไฟ 2,300 วัตต์ / 3,000 วัตต์
- กระจกเซรามิกทนความร้อนสูง (Eurokera)
- ตั้งเวลาเตือนและปิดเวลาล่วงหน้าได้ 99 นาที

ปกติ 27,600.-

พิเศษ 17,900.-



BOOSTER
TURBO
1,500-3,600W
POWER

I-TOUCH 30 FLEXI

TOUCH

- เตาอินตักชั้น ขนาด 30 ซม. 2 หัว
- แรงความร้อนได้อย่างรวดเร็วด้วยบูสเตอร์
- พื้นที่ทำอาหาร 1 Flexi Zone
- ควบคุมด้วยการทำงานระบบสัมผัส Slide Control
- ปรับกำลังไฟได้ 9 ระดับ
- หัวบน กำลังไฟ 1,500 วัตต์ / 2,000 วัตต์
- หัวล่าง กำลังไฟ 2,000 วัตต์ / 2,600 วัตต์
- Flexi Zone กำลังไฟ 3,000 วัตต์ / 3,600 วัตต์
- กระจกเซรามิกทนความร้อนสูง (Eurokera)
- ตั้งเวลาเตือนและปิดเวลาล่วงหน้าได้ 99 นาที

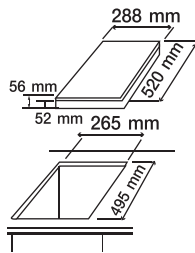

ปกติ 21,500.-

พิเศษ 13,900.-



C-TOUCH 60 1L4Z

TOUCH

- เตาเซรามิก ขนาด 60 ซม. 4 หัว
- พื้นที่ทำอาหาร 1 Long Dual Zone
- ควบคุมด้วยการทำงานระบบสัมผัส Slide Control
- ปรับกำลังไฟได้ 9 ระดับ
- หัวซ้ายบน-ขวาล่าง กำลังไฟ 1,200 วัตต์
- หัวขวาบน Long Dual Zone กำลังไฟ 1,100 วัตต์ / 2,000 วัตต์
- หัวซ้ายล่าง Double Ring กำลังไฟ 1,100 วัตต์ / 2,200 วัตต์
- กระจกเซรามิกทนความร้อนสูงอย่างดี
- ตั้งเวลาเตือนและปิดเวลาล่วงหน้าได้ 99 นาที

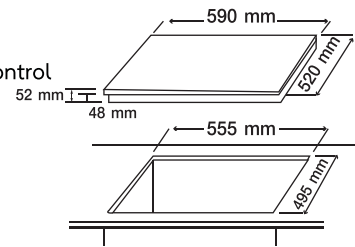

ปกติ 19,900.-

พิเศษ 12,900.-



C-TOUCH 60 4Z

TOUCH

- เตาเซรามิก ขนาด 60 ซม. 4 หัว
- ควบคุมด้วยการทำงานระบบสัมผัส Slide Control
- ปรับกำลังไฟได้ 9 ระดับ
- หัวซ้ายบน-ขวาล่างกำลังไฟ 1,200 วัตต์
- หัวขวาบนกำลังไฟ 1,800 วัตต์ / 2,000 วัตต์
- หัวซ้ายล่าง Double Ring กำลังไฟ 1,100 วัตต์ / 2,200 วัตต์
- กระจกเซรามิกทนความร้อนสูงอย่างดี
- ตั้งเวลาเตือนและปิดเวลาล่วงหน้าได้ 99 นาที

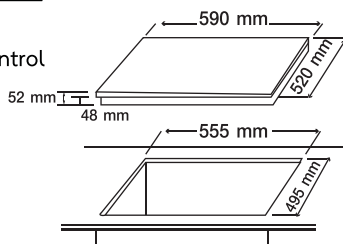

ปกติ 16,800.-

พิเศษ 10,900.-



C-TOUCH 30 2Z

TOUCH

- เตาเซรามิก ขนาด 30 ซม. 2 หัว
- ควบคุมด้วยการทำงานระบบสัมผัส Slide Control
- ปรับกำลังไฟได้ 9 ระดับ
- หัวบน Double Ring กำลังไฟ 1,000 วัตต์ / 2,000 วัตต์
- หัวล่าง กำลังไฟ 1,200 วัตต์
- กระจกเซรามิกทนความร้อนสูงอย่างดี
- ตั้งเวลาเตือนและปิดเวลาล่วงหน้าได้ 99 นาที

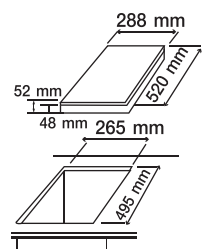

ปกติ 10,800.-

พิเศษ 6,990.-



i-SMART 604 F

- เตาอินดักชั่น ขนาด 60 ซม. 4 หัว
- เร่งความร้อนได้อย่างรวดเร็วด้วยบูสเตอร์
- พื้นที่ทำอาหาร 2 Flexi Zones
- ควบคุมการทำงานด้วยระบบสัมผัส
- 4 หัวเตา กำลังไฟ 1,800 / 3,000 วัตต์
- Flexi Zone กำลังไฟ 3,000 / 4,000 วัตต์
- กระจกเซรามิกทนความร้อนสูง (Schott Ceran)
- โปรแกรมอุ่นอาหาร 3 ระดับ
42°C, 74°C, 94°C (คำนวณจากน้ำ 2 ลิตร)
- ตั้งเวลาเตือนและปิดล่วงหน้าได้ 99 นาที

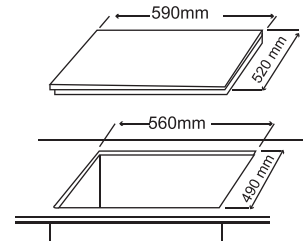

ปกติ 49,000.-
พิเศษ 31,900.-



i-SMART 603 F

- เตาอินดักชั่น ขนาด 60 ซม. 3 หัว
- เร่งความร้อนได้อย่างรวดเร็วด้วยบูสเตอร์
- พื้นที่ทำอาหาร 2 Singles + 1 Flexi Zone
- ควบคุมการทำงานด้วยระบบสัมผัส
- ปรับกำลังไฟได้ 15 ระดับ
- หัวซ้ายบน กำลังไฟ 2,300 / 2,600 วัตต์
- หัวซ้ายล่าง กำลังไฟ 1,200 / 1,500 วัตต์
- หัวขวาบน กำลังไฟ 1,500 / 1,800 วัตต์
- หัวขวาล่าง กำลังไฟ 1,500 / 1,800 วัตต์
- Flexi Zone กำลังไฟ 3,000 / 3,600 วัตต์
- กระจกเซรามิกทนความร้อนสูง (Schott Ceran)
- ตั้งเวลาเตือนและปิดล่วงหน้าได้ 99 นาที

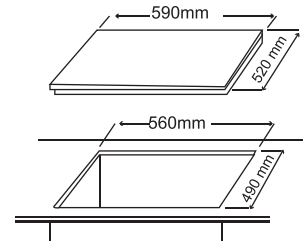

ปกติ 30,900.-
พิเศษ 19,900.-

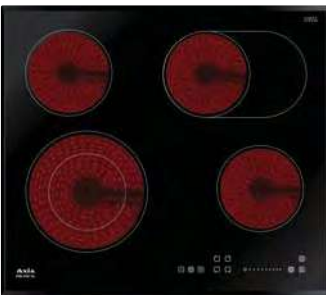

A60-040 GL

- เตาเซรามิก ขนาด 60 ซม. 4 หัว
- 1 หัว Double Ring, 1 หัว Dual Zone
- ควบคุมการทำงานด้วยระบบสัมผัส
- ปรับกำลังไฟได้ 9 ระดับ
- หัวซ้ายบน-ขวาล่าง กำลังไฟ 1,200 วัตต์
- หัวขวาบน Dual Zone
กำลังไฟ 1,100 / 2,200 วัตต์
- หัวซ้ายล่าง Double Ring
กำลังไฟ 1,000 / 2,200 วัตต์
- กระจกเซรามิกทนความร้อนสูง (Schott Ceran)
- ตั้งเวลาเตือนและปิดล่วงหน้าได้ 99 นาที

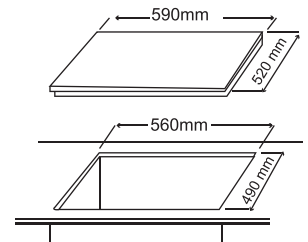

ปกติ 26,000.-
พิเศษ 16,900.-



A30-050 GL

- เตาเซรามิก ขนาด 30 ซม. 2 หัว
- ควบคุมการทำงานด้วยระบบสัมผัส
- ปรับกำลังไฟได้ 9 ระดับ
- หัวบน กำลังไฟ 1,800 วัตต์
- หัวล่าง กำลังไฟ 1,200 วัตต์
- กระจกเซรามิกทนความร้อนสูง (Schott Ceran)
- ตั้งเวลาเตือนและปิดล่วงหน้าได้ 99 นาที

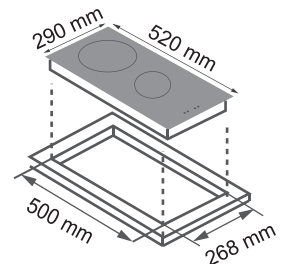

ปกติ 13,900.-
พิเศษ 8,990.-



A30-020

- เตาเพลทไฟฟ้าขนาด 30 ซม. 2 เพลท
- ควบคุมการทำงานด้วยลูกบิด
- หัวบน กำลังไฟ 2,000 วัตต์
- หัวล่าง กำลังไฟ 1,500 วัตต์
- 2 หัวเตาร้อนเร็ว Red dot

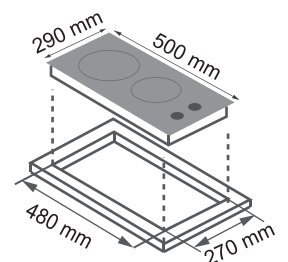

ปกติ 8,150.-
พิเศษ 5,290.-

ISLAND HOOD

TWILIGHT90-ILLUMINATION

(LIGHT UP YOUR KITCHEN)



TWILIGHT90
LIGHT BLUE
SURROUNDED LED

CYCLONE MOTOR EXTRACTION POWER

1,200 m³/h

เพิ่มการดีไซน์พิเศษให้มอเตอร์
มีแรงดูดตั้งไซโคลน
มีกำลังดูดอากาศเพิ่มขึ้น 10 %



Aluminium Motor Housing



TWILIGHT 90

- เครื่องดูดควันกลางห้องขนาด 90 ซม. มีไฟล้อมรอบสีฟ้า
- Cyclone Motor กำลังดูดอากาศสูงสุด 1,200 ลบ.ม./ชม.
- กำลังไฟ 320 วัตต์
- ปรับความแรงได้ 3 ระดับ
- 5-Layers Aluminium Filter อะลูมิเนียม ฟิลเตอร์ 5 ชั้น
- ฟรี Baffle Filter
- Stainless Steel Touch Control ระบบหน้าจอสัมผัสบนหน้าสแตนเลส
- Surrounded LED สีฟ้าอ่อน ส่องสว่างรอบตัวเครื่อง
- ไฟส่องสว่าง Strip LED 2 ดวง 2*20 วัตต์
- ใช้กับระบบดูดอากาศแบบหมุนเวียน
- มี Charcoal Filters

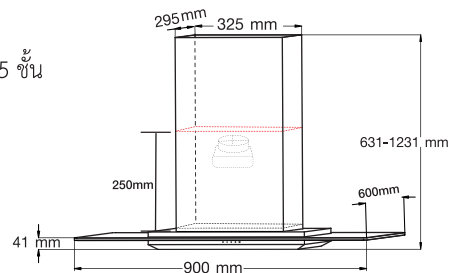

+



ปกติ 46,000.-

พิเศษ **29,900.-**

NEW

GRAVITY

Truly for Thai-Kitchen

AXIA
UNIQUE KITCHEN

“นวัตกรรมล่าสุดของเครื่องดูดควัน
ชนิดดูดควันพุ่งตรง
ตอบโจทย์ครัวไทย สบายใจทุกเมนู ”

GV-H90

- Gravity Hood Series เครื่องดูดควันครัวไทยแรงสูงนวัตกรรมล่าสุดของ Axia
- ใหม่! เครื่องดูดควันกราวิตี้ ชนิดดูดควันพุ่งตรงแบบใกล้ชิด
- Turbo Jet Motor กำลังดูดอากาศสูงสุด 1,600 ลบ.ม./ชม.
- Jet Wings Impeller วงล้อใบพัดมอเตอร์วิวัฒนาการเดียวกับวงล้อใบพัดปีกเครื่องบินความเร็วสูงเพิ่มประสิทธิภาพความเร็วในการหมุนของใบพัดได้เพิ่มขึ้นหลายเท่าตัว
- ปรับความแรงได้ 3 ระดับ
- 3IN1 Filters : 1 x Perimeter Filter + 1 x Baffle Filter + 1 x 5-Layers Aluminium Filter
- Centerd Perimeter Angle Solution ตำแหน่งการวางของเพอร์ริมิเตอร์ ถูกคำนวณโดยวิศวกรผู้เชี่ยวชาญด้วยการตั้งค่าตำแหน่งการเอียงอยู่ในองศาที่สมบูรณ์แบบที่สุดในการดูดดักจับควัน เพิ่มการเก็บควันครอบคลุมทุกพื้นที่ 90 ซม.
- Fully Black Glass Touch Control ที่สุดของการดีไซน์ ระบบสัมผัสบนหน้าตัวเครื่องกระจกดำ
- ไฟส่องสว่าง Long Strip LED สีฟ้า 2 ดวง
- ขยายกำลังระยะการติดตั้งให้ใกล้บริเวณดูดควันมากขึ้นที่ 450 มม.
- ใช้กับระบบดูดอากาศออกนอกห้องเท่านั้น

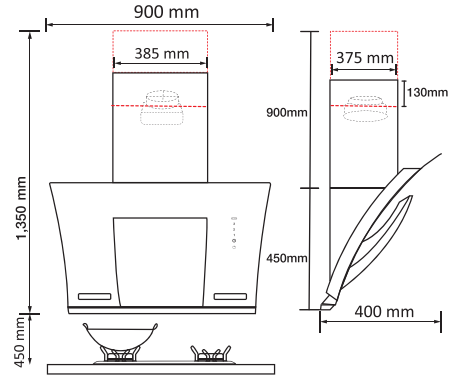

เจ้าแรกของประเทศไทย

หมายเหตุ : เครื่องดูดควันแบบกระโจม ARISTON, AXIA
ทุกรุ่น ต้องใช้กับท่อนำอากาศออกภายนอกห้อง
ที่ขนาด 6 นิ้วเท่านั้น

ปกติ 46,000.-
พิเศษ 29,900.-

Turbo Jet Motor 1,600 m³/H Larger 30% Suction Power



นวัตกรรมมอเตอร์เทอร์โบเจ็ตลิขสิทธิ์เฉพาะ Axia มอเตอร์พลังแรงสูงเทียบเท่ากับมอเตอร์ของเครื่องบินความเร็วสูง มีกำลังแรงดูด 1,600 ลบ.ม./ชม. ดีไซน์ออกแบบเป็นมอเตอร์แบบปิดเพื่อไม่มีช่องว่าง ทำให้น้ำมันหรือเศษอาหารไม่สามารถเข้าไปในมอเตอร์ได้ เพิ่มประสิทธิภาพในการดูดควันได้อย่างต่อเนื่องมากขึ้น 30%

3IN1 Filters: 1 x Centered Perimeter Angle Solution + 1 x Baffle Filter + 1 x 5-Layers Aluminium Filter

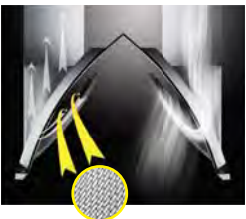

ด้วยวิศวกรรมการออกแบบแผ่น Perimeter Filter สแตนเลสแผ่นใหญ่โดยวิศวกรผู้เชี่ยวชาญได้กำหนดตำแหน่งการวางได้อย่างเหมาะสมที่สุดที่มีการตั้งค่าของตำแหน่งการเอียงของแผ่นเพอร์ริมิเตอร์ให้อยู่ในองศาที่สมบูรณ์แบบในการดูดดักจับควันและสิ่งสกปรกพร้อมทั้งยังมีแผ่น Baffle Filter และ 5-Layers Aluminium Filter ช่วยกรองคราบน้ำมันและความร้อนได้ดียิ่งขึ้น

ตารางเปรียบเทียบเครื่องดูดควันชนิดดูดควันพุ่งตรงแบบใกล้ชิด และชนิดดูดควันจากด้านข้าง

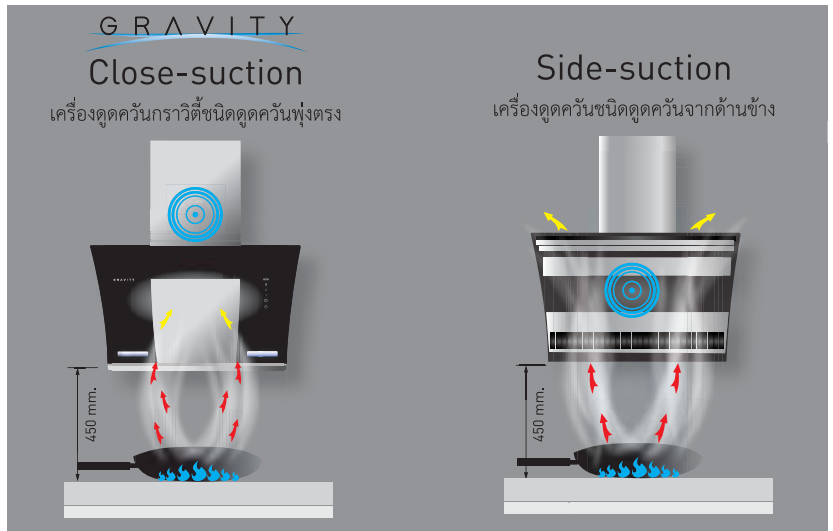

บริเวณพื้นที่ในการกักเก็บควัน	: [Progress bar]	บริเวณพื้นที่ในการกักเก็บควัน	: [Progress bar]
ประสิทธิภาพความแรงในการดูดควัน	: [Progress bar]	ประสิทธิภาพความแรงในการดูดควัน	: [Progress bar]
ประสิทธิภาพในการดูดควันออกนอกห้อง	: [Progress bar]	ประสิทธิภาพในการดูดควันออกนอกห้อง	: [Progress bar]
ระยะพื้นที่ในการดูดควัน	: [Progress bar]	ระยะพื้นที่ในการดูดควัน	: [Progress bar]
ความปลอดภัย	: [Progress bar]	ความปลอดภัย	: [Progress bar]

NEW

AXIA
UNIQUE KITCHEN
CLASSE
SERIES



C-ELITE 90



Thoroughly Solve The Problem Of Smoke Remove In Thai - Asian Kitchen

นวัตกรรมดูดจับควัน ปรับระดับแผ่นเพอร์ริมิเตอร์ขึ้น-ลง อัตโนมัติ
ที่สุดของการกำจัดกลิ่น, ควัน และความร้อนอันไม่พึงประสงค์
สำหรับครัวไทยและเอเชียแท้จริง

หมายเหตุ : เครื่องดูดควันแบบกระโจม AXIA ทุกรุ่น
ต้องใช้กับท่อนำอากาศภายนอกห้อง ที่ขนาด 6 นิ้วเท่านั้น



Turbo Jet Intelligent Motor 1,600 m³/h

มอเตอร์ Axia Turbo Jet Intelligent ลิขสิทธิ์เฉพาะของ Axia มอเตอร์สามารถคำนวณรอบการหมุนมอเตอร์ตามระดับแรงดูดที่เลือกใช้มอเตอร์พลังแรงสูง แรงเทียบเท่าเครื่องบินเจ็ตกำลังดูดสูงสุด 1,600 ลบ.ม/ชม. ออกแบบมอเตอร์ให้เป็นแบบปิด เพื่อป้องกันน้ำมันหรือเศษอาหารเข้าไปยังมอเตอร์เพิ่มประสิทธิภาพการทำงานของมอเตอร์ให้แรงสูงสุด



Extra-Super Turbo Motor 1,600 m³/h

มอเตอร์ที่ถูกพัฒนาอย่างต่อเนื่องให้มีขนาดใหญ่และแรงขึ้นกว่าเดิม กำลังสูงสุด 1,600 ลบ.ม/ชม. พร้อมใบพัดมอเตอร์ดีไซน์ใหม่ เพิ่มประสิทธิภาพการทำงานได้อย่างยอดเยี่ยม



Jet Wing Impeller

วงล้อใบพัดมอเตอร์ได้แรงบันดาลใจการดีไซน์จากปีกเครื่องบินเจ็ต วงล้อใบพัดแบบหยัก 2 ชั้น เพิ่มประสิทธิภาพในการหมุนของใบพัดมอเตอร์ สามารถรับแรงลมหมุนได้เร็วขึ้นหลายเท่าตัว



CLASSE Display Touch Control

หน้าจอดีไซน์เป็นเอกลักษณ์ "CLASSE DISPLAY" ออกแบบเป็นทรงกลมระบบสัมผัส รวบรวมการควบคุมอยู่ในจุดเดียวใช้งานง่ายเพียงปลายนิ้วสัมผัส



Gesture Sensor Display Control

Axia พัฒนาระบบควบคุมการทำงานที่เหนือกว่า ด้วยระบบการควบคุมเซ็นเซอร์หน้าจอบนเคีลื่อนไหว "Gesture Sensor Control" เพียงคุณโบกมือเบา ๆ โดยไม่จำเป็นต้องสัมผัสเครื่องคุณก็สามารถควบคุมการทำงานได้แล้ว



9 Multiple Speeds

ตอบโจทย์ทุกการทำอาหารด้วยระดับการดูดควันที่มีให้เลือกถึง 9 ระดับไม่ว่าคุณจะทำต้ม นึ่ง ผัด ทอด ก็สามารถเลือกระดับการดูดควันได้ตั้งใจต้องการ



Automatic Perimeter Filter

นวัตกรรมกรอบแบบ Automatic Perimeter ที่สามารถปรับระดับขึ้น-ลง ได้อัตโนมัติตามระดับการดูดควันคิดค้นโดยวิศวกรผู้เชี่ยวชาญช่วยในการดักจับควันได้มากกว่าถึง 35%



Auto Heat Cleaning 9 Mins/Time

ระบบทำความสะอาดฟิลเตอร์อัตโนมัติ โดยใช้แผ่นฮีตเตอร์ทำความร้อนที่อุณหภูมิ 80°C 8 นาที พร้อมระบายความร้อนอีก 1 นาที ละลายคราบไขมันที่เกาะอยู่ตามฟิลเตอร์ ให้ละลายไหลลงสู่รางรับน้ำมันได้ง่ายขึ้น ช่วยคุณในการทำ ความสะอาดได้อย่างหมดจด

* มีเฉพาะบางรุ่นเท่านั้น



C-ELITE 90

CLASSE

- เครื่องดูดควันหน้าจอกระจกดำ ขนาด 90 ซม. ชนิดเพอร์ริมิเตอร์แผ่นกว้าง
- CLASSE DISPLAY แผงควบคุมดีไซน์เฉพาะระบบสัมผัสรวมการควบคุมอยู่ในจุดเดียว
- Turbo Jet Intelligent Motor สามารถคำนวณรอบการหมุนมอเตอร์ตามระดับแรงดูดที่เลือกใช้ กำจัดกลิ่น, ควัน และความชื้นได้อย่างหมดจด กำลังดูดอากาศสูงสุด 1,600 ลบ.ม./ชม.
- Jet Wing Impeller วงล้อใบพัดมอเตอร์ใหม่ ดีไซน์แผ่นหยัก 2 ชั้นเพิ่มประสิทธิภาพการหมุนของใบพัดมอเตอร์ได้ดียิ่งขึ้น
- Automatic Perimeter แผ่นเพอร์ริมิเตอร์ฟิลเตอร์ที่สามารถปรับขึ้น-ลงอัตโนมัติได้ตามระดับการดูดควัน
- ไฟส่องสว่างแบบ LED 2 ดวง
- ตั้งเวลาปิดล่วงหน้าได้ 3 นาที
- ใช้กับระบบดูดอากาศออกนอกห้องเท่านั้น
- ถาดรองน้ำมัน

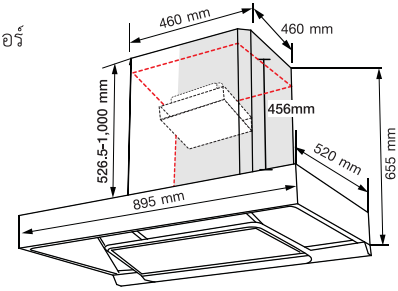

ปกติ 30,900.-
พิเศษ 19,900.-



C-SENSE 90

CLASSE

- เครื่องดูดควันหน้าจอกระจกดำ ขนาด 90 ซม. กระจกเงาเรียบในขอบ
- Gesture Sensor Display ระบบควบคุมแบบเคลื่อนไหว เพียงคุณโบกมือเบา ๆ โดยไม่ต้องสัมผัสเครื่องก็สามารถควบคุมการทำงานได้
- Extra-Super Turbo Motor วิวัฒนาการสุดยอดมอเตอร์ใหญ่ขึ้นกว่าเดิมที่ Axia พัฒนาอย่างต่อเนื่อง สามารถกำจัดกลิ่น, ควัน และความชื้นได้อย่างหมดจด กำลังดูดอากาศสูงสุด 1,600 ลบ.ม./ชม.
- Baffle Filter 3 แผ่น พร้อมรางรับน้ำมันดีเซลในองศาเอียง
- Auto Heat Cleaning ระบบทำความสะอาดฟิลเตอร์อัตโนมัติ โดยใช้แผ่นฮีตเตอร์ทำความร้อนละลายที่ 80°C 8 นาที พร้อมระบายความร้อนอีก 1 นาทีทำให้คราบน้ำมันไหลลงสู่รางรับน้ำมันได้อย่างสะอาดหมดจด
- ตั้งเวลาปิดล่วงหน้าได้ 3 นาที
- ไฟส่องสว่าง LED 2 ดวง
- ใช้กับระบบดูดอากาศออกนอกห้องเท่านั้น
- ถาดรองน้ำมัน

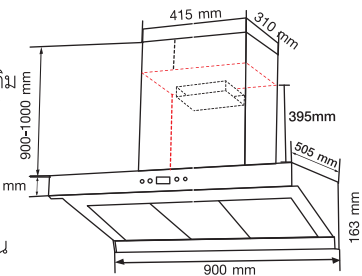

ปกติ 24,500.-
พิเศษ 15,900.-

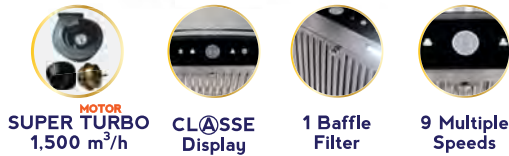

C-CURVE 90

CLASSE

- เครื่องดูดควันกระจกดำ ขนาด 90 ซม. กระจกทรงโค้ง
- CLASSE DISPLAY แผงควบคุมดีไซน์เฉพาะระบบสัมผัสรวมการควบคุมอยู่ในจุดเดียว
- Super Turbo Motor วิวัฒนาการสุดยอดมอเตอร์ที่ Axia พัฒนาอย่างต่อเนื่อง สามารถกำจัดกลิ่น, ควัน และความชื้นได้อย่างหมดจด กำลังดูดอากาศสูงสุด 1,500 ลบ.ม./ชม.
- Baffle Filter 1 แผ่น พร้อมรางรับน้ำมันดีเซลในองศาเอียง
- 9 Multiple Speeds ตอบโจทย์ทุกการทำอาหารด้วยระบบการดูดควันที่มีให้เลือกถึง 9 ระดับ
- ไฟส่องสว่าง LED 2 ดวง
- ตั้งเวลาปิดล่วงหน้าได้ 1.30 นาที
- ใช้กับระบบดูดอากาศออกนอกห้องเท่านั้น
- ถาดรองน้ำมัน

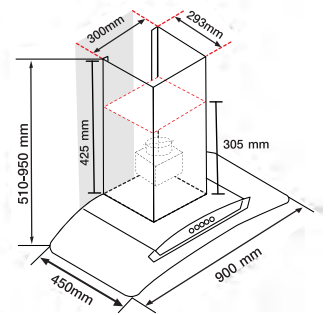

ปกติ 21,500.-
พิเศษ 13,900.-



C-SENSE 60

CLASSE

- เครื่องดูดควันหน้าจอกระจกดำ ขนาด 60 ซม. กระจกเงาเรียบในขอบ
- Gesture Sensor Display ระบบควบคุมแบบเคลื่อนไหว เพียงคุณโบกมือเบา ๆ โดยไม่ต้องสัมผัสเครื่องก็สามารถควบคุมการทำงานได้
- Basic / Normal Turbo Motor กำลังดูดอากาศสูงสุด 1,300 ลบ.ม./ชม.
- ปรับความแรงได้ 3 ระดับ
- Baffle Filters 2 พร้อมรางรับน้ำมันดีเซลในองศาเอียง
- Auto Heat Cleaning ระบบทำความสะอาดฟิลเตอร์อัตโนมัติเป็นเวลา 9 นาที
- ไฟส่องสว่าง LED 2 ดวง
- ตั้งเวลาปิดล่วงหน้าได้ 3 นาที
- ใช้กับระบบดูดอากาศออกนอกห้องเท่านั้น
- ถาดรองน้ำมัน

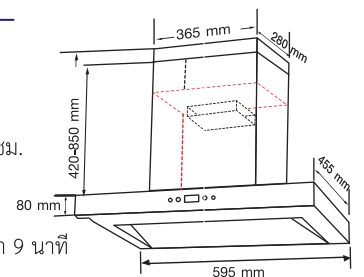

ปกติ 18,350.-
พิเศษ 11,900.-

SUPER TURBO MOTOR

เจ้าแรกของประเทศไทย

เทคโนโลยีล่าสุดของเครื่องดูดควันสำหรับครัวไทยอย่างแท้จริงด้วยการพัฒนามอเตอร์ Super Turbo Motor เพียง 250 วัตต์ แต่ให้กำลังดูดอากาศสูงสุด 1,500 m³/h พร้อมกับใบพัดที่ถูกออกแบบใหม่ทำจากโลหะเคลือบสารป้องกันการเกาะของน้ำมัน

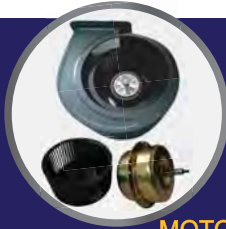

MOTOR
SUPER TURBO
1,500 m³/h

ดูดแรงจริง 1,500 ลบ.ม./ชม.

BENEFIT OF ALL BAFFLE FILTERS



More Efficient Greasing
Oil Absorption 20%

สามารถดูดควัน และกักเก็บน้ำมันได้
ประสิทธิภาพมากขึ้น 20%



HM-T09C

CONE BAFFLE FILTER

- เครื่องดูดควันหน้าจกระจกดำแบบกระโจม ขนาด 90 ซม.
- Super Turbo Motor กำลังดูดอากาศสูงสุด 1,500 ลบ.ม./ชม.
- ปรับความแรงได้ 3 ระดับ
- Auto Sensor Mode ระบบเซ็นเซอร์ดูดดักจับควันอัตโนมัติ เป็นระบบการดูดควันด้วยตนเองโดยโปรแกรมจะเปิดอัตโนมัติ หากเกิดควันไม่อันพึงประสงค์สร้างความปลอดภัยได้โดยฉับพลัน
- Professional Cone Baffle Filter (ถาดรองน้ำมัน)
- ควบคุมการทำงานด้วยระบบสัมผัส Sliding Control
- ไฟส่องสว่างแบบ LED 2 ดวง
- ใช้กับระบบดูดอากาศออกนอกห้องเท่านั้น

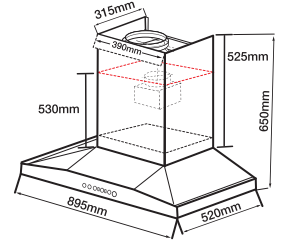

ปกติ 29,000.-

พิเศษ 18,900.-



T8-90

1 BAFFLE FILTER

- เครื่องดูดควันหน้าจกระจกดำทรงตรง ขนาด 90 ซม.
- Basic / Normal Turbo Motor กำลังดูดอากาศสูงสุด 1,200 ลบ.ม./ชม.
- ปรับความแรงได้ 3 ระดับ
- 1 Baffle Filter
- ควบคุมการทำงานแบบปุ่มกด
- ไฟส่องสว่าง LED 2 ดวง
- ใช้กับระบบดูดอากาศออกนอกห้องเท่านั้น
- ถาดรองน้ำมัน

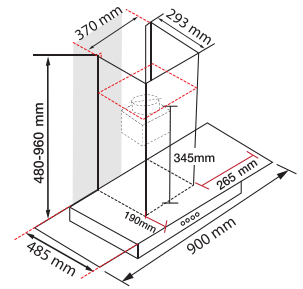

ปกติ 15,500.-

พิเศษ 9,990.-

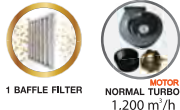

AX953 XS F90

- เครื่องดูดควันหน้าจกระจกดำแบบกระโจม ขนาด 90 ซม.
- มอเตอร์ใบพัดคู่ตีไนท์โฮยโขง
- กำลังดูดอากาศสูงสุด 1,500 ลบ.ม./ชม.
- ปรับความแรงได้ 3 ระดับ
- ควบคุมการทำงานด้วยระบบสัมผัส
- ไฟส่องสว่าง LED 2 ดวง
- ใช้กับระบบดูดอากาศออกนอกห้องเท่านั้น
- ระบบเตือนทำความสะอาดฟิลเตอร์
- อะลูมิเนียมฟิลเตอร์ 5 ชั้น พร้อมแผ่นสแตนเลส

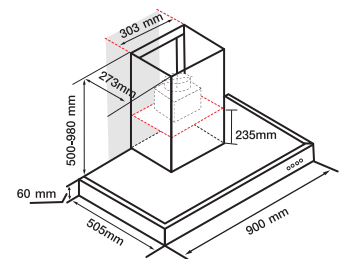

ปกติ 21,500.-

พิเศษ 13,900.-



HERO BLACK 90

- เครื่องดูดควันหน้าจกระจกดำทรงโค้ง ขนาด 90 ซม.
- กระจกดำสวยงามทรงโค้ง
- กำลังดูดอากาศสูงสุด 1,200 ลบ.ม./ชม.
- ปรับความแรงได้ 3 ระดับ
- ควบคุมการทำงานแบบปุ่มกด
- Baffle Filters 2 แผ่น
- ไฟส่องสว่าง LED 2 ดวง
- ใช้กับระบบดูดอากาศออกนอกห้องเท่านั้น
- ถาดรองน้ำมัน

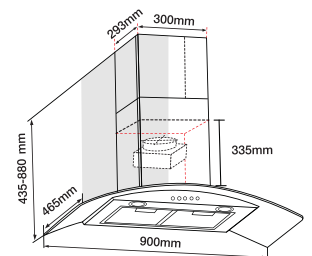

ปกติ 13,500.-

พิเศษ 8,590.-

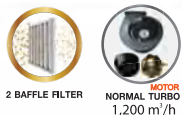

NEW

cubic
SERIES



CUBIC 90

cubic

NEW

- เครื่องดูดควันหน้าจอกระจกดำแบบกระโجم ขนาด 90 ซม.
- กำลังดูดอากาศสูงสุด 1,200 ลบ.ม./ชม.
- ปรับความแรงได้ 3 ระดับ
- ควบคุมการทำงานแบบปุ่มกด
- ไฟส่องสว่าง LED ดีไซน์สี่เหลี่ยม 2 ดวง
- ใช้กับระบบดูดอากาศออกนอกห้องเท่านั้น
- อะลูมิเนียมฟิลเตอร์ 5 ชั้น พร้อมแผ่นสแตนเลส
- ถาดรองน้ำมัน

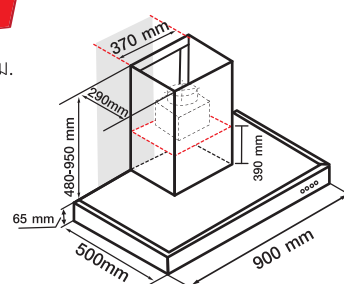

ปกติ 15,500.-

พิเศษ 9,990.-



CUBIC 60

cubic

NEW

- เครื่องดูดควันหน้าจอกระจกดำแบบกระโجم ขนาด 60 ซม.
- กำลังดูดอากาศสูงสุด 1,200 ลบ.ม./ชม.
- ปรับความแรงได้ 3 ระดับ
- ควบคุมการทำงานแบบปุ่มกด
- ไฟส่องสว่าง LED ดีไซน์สี่เหลี่ยม 2 ดวง
- ใช้กับระบบดูดอากาศออกนอกห้องเท่านั้น
- อะลูมิเนียมฟิลเตอร์ 5 ชั้น พร้อมแผ่นสแตนเลส
- ถาดรองน้ำมัน

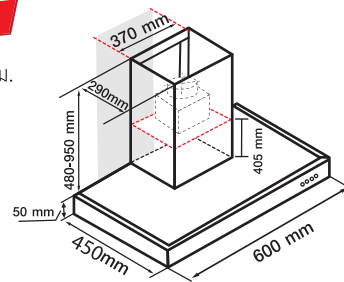

ปกติ 13,900.-

พิเศษ 8,990.-



AX890 XS F90

- เครื่องดูดควันแบบกระโجم ขนาด 90 ซม.
- กำลังดูดอากาศสูงสุด 1,200 ลบ.ม./ชม.
- ปรับความแรงได้ 3 ระดับ
- ควบคุมการทำงานแบบปุ่มกด
- ไฟส่องสว่าง LED 2 ดวง
- ใช้กับระบบดูดอากาศออกนอกห้องเท่านั้น
- อะลูมิเนียมฟิลเตอร์ 5 ชั้น พร้อมแผ่นสแตนเลส

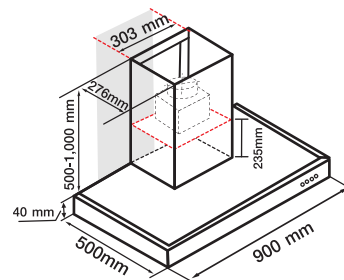

ปกติ 13,500.-

พิเศษ 8,590.-



AX860 XS F60

- เครื่องดูดควันแบบกระโجم ขนาด 60 ซม.
- กำลังดูดอากาศสูงสุด 1,200 ลบ.ม./ชม.
- ปรับความแรงได้ 3 ระดับ
- ควบคุมการทำงานแบบปุ่มกด
- ไฟส่องสว่าง LED 2 ดวง
- ใช้กับระบบดูดอากาศออกนอกห้องเท่านั้น
- อะลูมิเนียมฟิลเตอร์ 5 ชั้น พร้อมแผ่นสแตนเลส

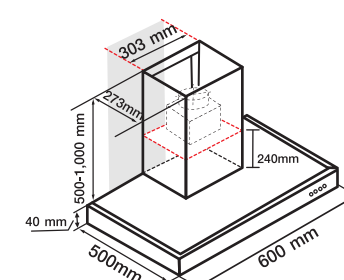

ปกติ 12,900.-

พิเศษ 8,390.-

I-NERO/I-SLIM SERIES STANDARD HOOD COLLECTION 60,90 CM.



I-NERO60 PU

- เครื่องดูดควันแบบมาตรฐาน ขนาด 60 ซม.
- กำลังดูดอากาศสูงสุด 550 ลบ.ม./ชม.
- โครงสร้างอะลูมิเนียมเคลือบสีดำ
- ปรับความแรงได้ 3 ระดับ
- ควบคุมการทำงานแบบปุ่มกด
- ไฟส่องสว่าง LED 2 ดวง
- ใช้กับระบบดูดอากาศหมุนเวียนและออกภายนอก
- อะลูมิเนียมฟิลเตอร์ 5 ชั้น

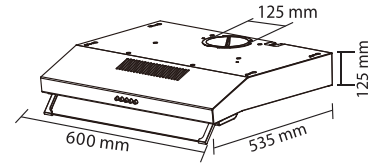

ปกติ 7,690.-

พิเศษ 4,990.-



I-NERO90 PU

- เครื่องดูดควันแบบมาตรฐาน ขนาด 90 ซม.
- กำลังดูดอากาศสูงสุด 550 ลบ.ม./ชม.
- โครงสร้างอะลูมิเนียมเคลือบสีดำ
- ปรับความแรงได้ 3 ระดับ
- ควบคุมการทำงานแบบปุ่มกด
- ไฟส่องสว่าง LED 2 ดวง
- ใช้กับระบบดูดอากาศหมุนเวียนและออกภายนอก
- อะลูมิเนียมฟิลเตอร์ 5 ชั้น

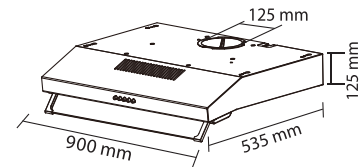

ปกติ 8,790.-

พิเศษ 5,690.-



I-NERO60 ITC

- เครื่องดูดควันแบบมาตรฐาน ขนาด 60 ซม.
- กำลังดูดอากาศสูงสุด 550 ลบ.ม./ชม.
- โครงสร้างสแตนเลส
- ปรับความแรงได้ 3 ระดับ
- ระบบสัมผัส Invisible Touch Control
- ไฟส่องสว่าง LED 2 ดวง
- ใช้กับระบบดูดอากาศหมุนเวียนและออกภายนอก
- อะลูมิเนียมฟิลเตอร์ 5 ชั้น

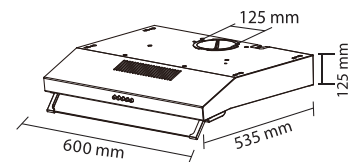

ปกติ 9,690.-

พิเศษ 6,290.-



I-SLIM60 RD

- เครื่องดูดควันแบบฝังในเฟอร์นิเจอร์ ขนาด 60 ซม.
- กำลังดูดอากาศสูงสุด 650 ลบ.ม./ชม.
- หน้ากระจกดำ
- ควบคุมการทำงานด้วยระบบอัตโนมัติ
- ไฟส่องสว่าง LED 2 ดวง
- ใช้กับระบบดูดอากาศออกนอกห้องเท่านั้น
- อะลูมิเนียมฟิลเตอร์ 5 ชั้น

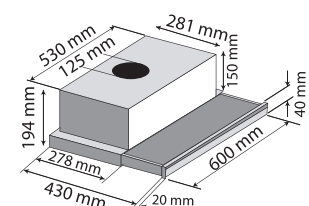

ปกติ 7,500.-

พิเศษ 5,990.-

- ✔ อ่างล้างจานแกรนิตสังเคราะห์ เนื้อเนียน แข็งแรง ทนทาน
- ✔ ทนความร้อนสูง 280 °C
- ✔ ทนทานต่อรอยขีดข่วน
- ✔ ป้องกันเชื้อรา แบคทีเรีย

NEW
collection



ก๊อกน้ำดีไซน์สวย เพิ่มระดับความหรูหรา

ARTISAN B/S



NEW SINK FAUCET

NEW ARCTIC PRO



- ก๊อกน้ำอาร์คติก โปร
- สีเงิน-ดำ
- ตัวก๊อกน้ำชุบด้วยโครเมียม
- หัวก๊อกน้ำสามารถเลื่อนปรับได้
- ก๊อกน้ำผสมร้อน - เย็น
- ปรับรูปแบบน้ำได้ 2 รูปแบบ
- วัสดุทำจากทองเหลือง

ปกติ 10,900.- พิเศษ **6,990.-**

NEW ARTISAN B/S



- ก๊อกน้ำอาร์ทิสัน แบบลึคแอนดซิลเวอร์
- สีดำ - เงิน
- ตัวก๊อกน้ำชุบด้วยโครเมียม
- ก๊อกน้ำผสมร้อน - เย็น
- ปรับรูปแบบน้ำได้ 2 รูปแบบ
- วัสดุทำจากทองเหลือง

ปกติ 9,250.- พิเศษ **5,990.-**

NEW ARCTIC NOIR



- ก๊อกน้ำอาร์คติก นอร์
- สีดำ
- ก๊อกน้ำเย็น ดีไซน์สวย
- วัสดุทำจากทองเหลือง

ปกติ 6,150.- พิเศษ **3,990.-**

NEW ARTISAN S/S



- ก๊อกน้ำอาร์ทิสัน ซิลเวอร์
- สีเงิน
- ตัวก๊อกน้ำชุบด้วยโครเมียม
- ก๊อกน้ำเย็น ดีไซน์สวย
- วัสดุทำจากทองเหลือง

ปกติ 4,600.- พิเศษ **2,990.-**

SC-0755 CH

SPLASH 360°



- ก๊อกน้ำสแปลช 360°
- หัวก๊อกน้ำสามารถเลื่อนปรับได้
- ก๊อกน้ำเย็น

ปกติ 3,090.- พิเศษ **1,990.-**

VHY - 5509



- ก๊อกน้ำ VHY-5509
- ก๊อกน้ำเย็น

ปกติ 790.- พิเศษ **490.-**

SINK FAUCET DIMENSION



- ก๊อกน้ำ SC-0755 CH
- ก๊อกน้ำเย็น

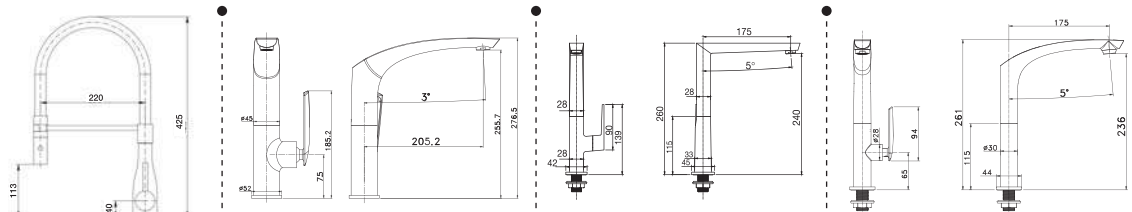



ICONIC 5751 **ICONIC**

- อ่างล้างจานชนิด 1 หลุม
- ขนาดอ่าง ก 570 x ย 510 x ล 217 มม.
- ทนความร้อนสูงถึง 280 องศา
- ทนต่อรอยขีดข่วน ทำความสะอาดง่าย
- ตัว Sink ทำจากหินแกรนิตสีดำ

แถมฟรี! ชุดสะอาดปิดติ/ก๊อกน้ำใหม่ Arctic Noir / ท่อดักกลิ่น

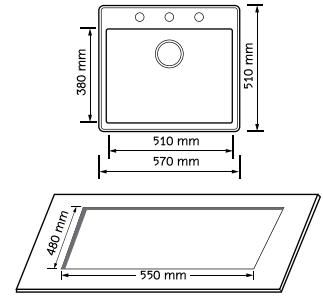

ปกติ 15,290.-
พิเศษ 9,900.-



ICONIC 7951 **ICONIC**

- อ่างล้างจานชนิด 1 หลุม
- ขนาดอ่าง ก 790 x ย 510 x ล 217 มม.
- ทนความร้อนสูงถึง 280 องศา
- ทนต่อรอยขีดข่วน ทำความสะอาดง่าย
- ตัว Sink ทำจากหินแกรนิตสีดำ

แถมฟรี! ชุดสะอาดปิดติ/ก๊อกน้ำใหม่ Arctic Noir / ท่อดักกลิ่น

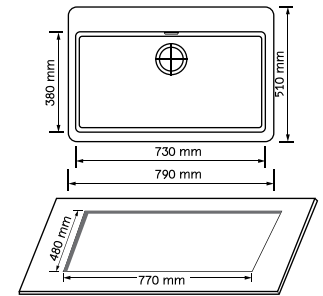

ปกติ 21,390.-
พิเศษ 13,900.-

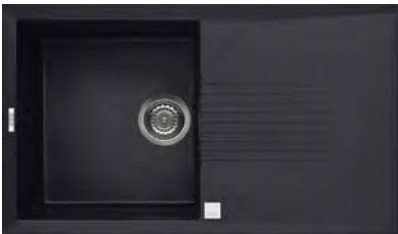

ICONIC DR 8650 **ICONIC**

- อ่างล้างจานชนิด 1 หลุม 1 ที่พัก
- ขนาดอ่าง ก 860 x ย 500 x ล 230 มม.
- ทนความร้อนสูงถึง 280 องศา
- ทนต่อรอยขีดข่วน ทำความสะอาดง่าย
- ตัว Sink ทำจากหินแกรนิตสีดำ

แถมฟรี! ชุดสะอาดปิดติ/ก๊อกน้ำใหม่ Arctic Noir / ท่อดักกลิ่น

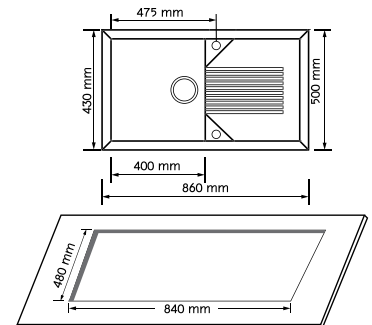

ปกติ 16,790.-
พิเศษ 10,900.-



ICONIC 8650 **ICONIC**

- อ่างล้างจานชนิด 2 หลุม
- ขนาดอ่าง ก 860 x ย 500 x ล 230 มม.
- ทนความร้อนสูงถึง 280 องศา
- ทนต่อรอยขีดข่วน ทำความสะอาดง่าย
- ตัว Sink ทำจากหินแกรนิตสีดำ

แถมฟรี! ชุดสะอาดปิดติ/ก๊อกน้ำใหม่ Arctic Noir / ท่อดักกลิ่น

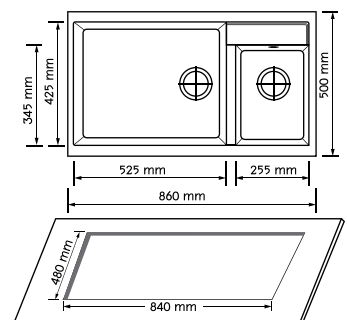

ปกติ 21,390.-
พิเศษ 13,900.-



ICONIC 10050 **ICONIC**

- อ่างล้างจานชนิด 1 หลุม 1 ที่พัก
- ขนาดอ่าง ก 1000 x ย 500 x ล 230 มม.
- ทนความร้อนสูงถึง 280 องศา
- ทนต่อรอยขีดข่วน ทำความสะอาดง่าย
- ตัว Sink ทำจากหินแกรนิตสีดำ

แถมฟรี! ชุดเสียบี้อัพ/ก๊อกน้ำใหม่ Arctic Noir / ท่อดักกลิ่น

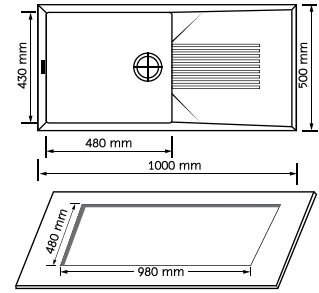

ปกติ 21,390.-
พิเศษ **13,900.-**



ICONIC 11650 **ICONIC**

- อ่างล้างจานชนิด 2 หลุม 1 ที่พัก
- ขนาดอ่าง ก 1160 x ย 500 x ล 230 มม.
- ทนความร้อนสูงถึง 280 องศา
- ทนต่อรอยขีดข่วน ทำความสะอาดง่าย
- ตัว Sink ทำจากหินแกรนิตสีดำ

แถมฟรี! ชุดเสียบี้อัพ/ก๊อกน้ำใหม่ Arctic Noir / ท่อดักกลิ่น

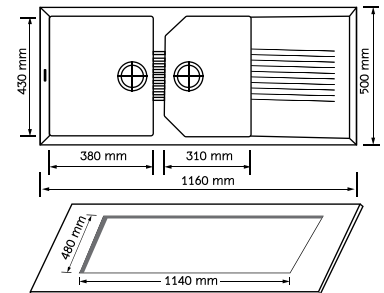

ปกติ 26,000.-
พิเศษ **16,900.-**



MEGATRON 10051 **ICONIC**

- อ่างล้างจานชนิด 1 หลุม 1 ที่พัก
- ขนาดอ่าง ก 1000 x ย 510 x ล 217 มม.
- ทนความร้อนสูงถึง 280 องศา
- ทนต่อรอยขีดข่วน ทำความสะอาดง่าย
- ตัว Sink ทำจากหินแกรนิตสีดำ

แถมฟรี! ชุดเสียบี้อัด/ก๊อกน้ำ Splash 360° / ท่อดักกลิ่น

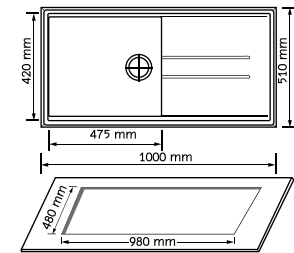

ปกติ 15,290.-
พิเศษ **9,900.-**



VENICE 11650 **ICONIC**

- อ่างล้างจานชนิด 2 หลุม 1 ที่พัก
- ขนาดอ่าง ก 1160 x ย 500 x ล 224 มม.
- ทนความร้อนสูงถึง 280 องศา
- ทนต่อรอยขีดข่วน ทำความสะอาดง่าย
- ตัว Sink ทำจากหินแกรนิตสีดำ

แถมฟรี! ชุดเสียบี้อัด/ก๊อกน้ำ Splash 360° / ท่อดักกลิ่น

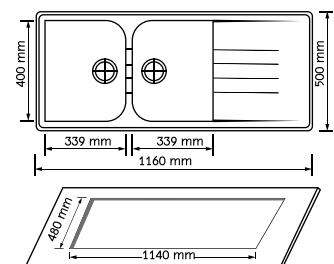

ปกติ 18,390.-
พิเศษ **11,900.-**

TRITON
SERIES



ก๊อกน้ำ SPLASH 360°



Power of Water Injection

ก๊อกน้ำแรงฉีดทำความสะอาดทั่วถึง
ได้ทุกมุมของอ่างล้างจาน 360°

230 มม.

ลึกเพิ่มพิเศษ

4 มม. Sink Handmade Edge
ดีไซน์ใหม่ ขอบหนา 4 มม.

4 mm.
EDGE



TRITON 6050 TRITON

- อ่างล้างจานชนิด 1 หลุม
- ขนาดอ่าง ก 600 x ย 500 x ล 230 มม.
- ตัว Sink ทำจากสแตนเลส 304 อย่างดี

แถมฟรี! ชุดสะดือตะกร้า/ ก๊อกน้ำใหม่ Splash 360°/
ตะกร้าสแตนเลสขอบไม้ / ท่อตัดกัลลิน

ฟรี!



ชุดสะดือตะกร้า



ก๊อกน้ำ
Splash 360°



SS Food Basket

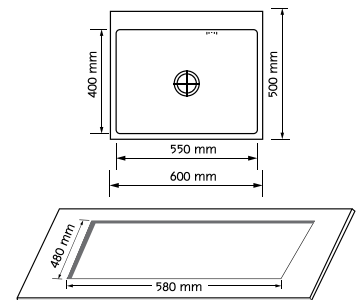

ปกติ 12,300.-
พิเศษ 7,990.-



TRITON 8250 TRITON

- อ่างล้างจานชนิด 1 หลุม
- ขนาดอ่าง ก 820 x ย 500 x ล 230 มม.
- ตัว Sink ทำจากสแตนเลส 304 อย่างดี

แถมฟรี! ชุดสะดือตะกร้า/ ก๊อกน้ำใหม่ Splash 360°/
ตะกร้าสแตนเลสขอบไม้ / ท่อตัดกัลลิน

ฟรี!



ชุดสะดือตะกร้า



ก๊อกน้ำ
Splash 360°



SS Food Basket

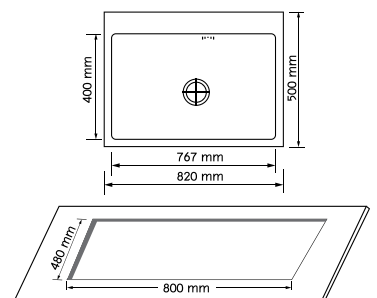

ปกติ 13,830.-
พิเศษ 8,990.-



TRITON 3045 TRITON

- อ่างล้างจานชนิด 2 หลุม
- ขนาดอ่าง ก 830 x ย 500 x ล 230 มม.
- ตัว Sink ทำจากสแตนเลส 304 อย่างดี

แถมฟรี! ชุดสะดือตะแกรง/ ก๊อกน้ำใหม่ Splash 360°/
ตะแกรงสแตนเลสขอบไม้ / ท่อตัดกักน้ำ

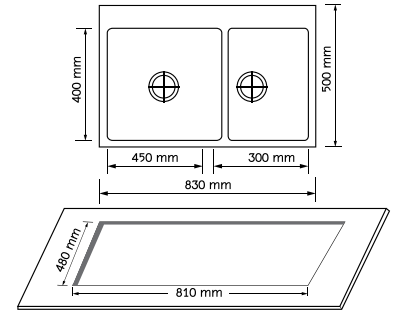

ปกติ 15,370.-
พิเศษ 9,990.-



TRITON 8350 TRITON

- อ่างล้างจานชนิด 2 หลุม
- ขนาดอ่าง ก 830 x ย 500 x ล 230 มม.
- ตัว Sink ทำจากสแตนเลส 304 อย่างดี

แถมฟรี! ชุดสะดือตะแกรง/ ก๊อกน้ำใหม่ Splash 360°/
ตะแกรงสแตนเลสขอบไม้ / ท่อตัดกักน้ำ

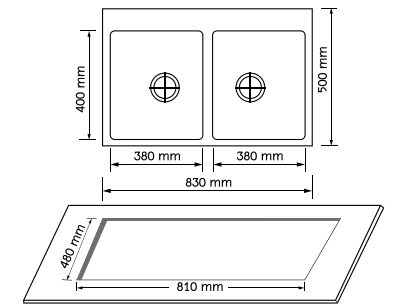

ปกติ 15,370.-
พิเศษ 9,990.-



TRITON 10050 TRITON

- อ่างล้างจานชนิด 1 หลุม 1 ที่พัก
- ขนาดอ่าง ก 1000 x ย 500 x ล 230 มม.
- ตัว Sink ทำจากสแตนเลส 304 อย่างดี

แถมฟรี! ชุดสะดือตะแกรง/ ก๊อกน้ำใหม่ Splash 360°/
ตะแกรงสแตนเลสขอบไม้ / ท่อตัดกักน้ำ

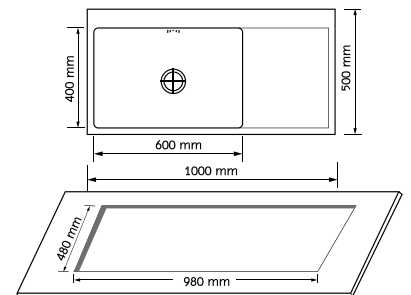

ปกติ 18,450.-
พิเศษ 11,990.-



TRITON 11650 TRITON

- อ่างล้างจานชนิด 2 หลุม 1 ที่พัก
- ขนาดอ่าง ก 1160 x ย 500 x ล 230 มม.
- ตัว Sink ทำจากสแตนเลส 304 อย่างดี

แถมฟรี! ชุดสะดือตะแกรง/ ก๊อกน้ำใหม่ Splash 360°/
ตะแกรงสแตนเลสขอบไม้ / ท่อตัดกักน้ำ

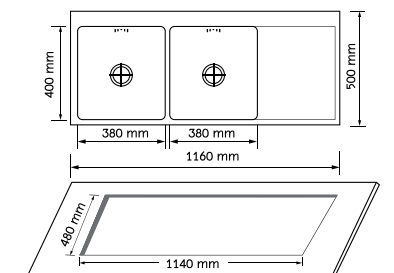

ปกติ 21,530.-
พิเศษ 13,990.-

“
**THE EUROPEAN LUXURY
DESIGN HANDMADE SINK**

เจ้าแห่งอ่างล้างจาน ดีไซน์ระดับยุโรป

”



*รูปสินค้าเพื่อโฆษณาเท่านั้น



ATHENS 8250



- อ่างล้างจาน The European Luxury Design Handmade Sink 1 หลุมไม่มีที่พัก
- ขนาดอ่าง ก 820 x ย 500 x ล 220 มม
- ตัว Sink ทำจากสแตนเลส 304 อย่างดี

แถมฟรี! ชุดสะดือตะกร้า/ก๊อกน้ำ ARTISAN S/S
ถาดสแตนเลสพร้อมรูก๊อกน้ำ/ตะแกรงโรลเมต/ท่อดักกลิ่น



ฟรี!

ชุดสะดือตะกร้า ก๊อกน้ำ ARTISAN S/S ถาดสแตนเลสพร้อมรูก๊อกน้ำ ตะแกรงโรลเมต

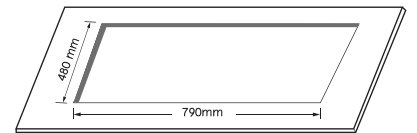
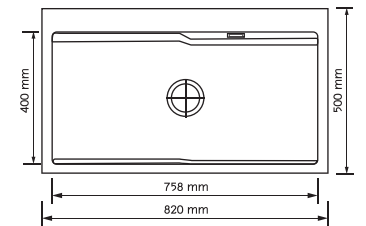

ปกติ 22,930.-

พิเศษ 14,900.-



ATHENS 6650



- อ่างล้างจาน The European Luxury Design Handmade Sink 1 หลุมไม่มีที่พัก
- ขนาดอ่าง ก 660 x ย 500 x ล 245 มม
- ตัว Sink ทำจากสแตนเลส 304 อย่างดี

แถมฟรี! ชุดสะดือตะกร้า/ก๊อกน้ำ ARTISAN S/S
ถาดสแตนเลสพร้อมรูก๊อกน้ำ/ตะแกรงโรลเมต/ท่อดักกลิ่น



ฟรี!

ชุดสะดือตะกร้า ก๊อกน้ำ ARTISAN S/S ถาดสแตนเลสพร้อมรูก๊อกน้ำ ตะแกรงโรลเมต

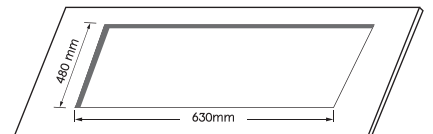
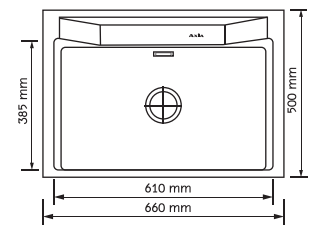

ปกติ 19,900.-

พิเศษ 12,900.-

NEW

CRUISE
SERIES



“ HANDMADE SQUARE SINK ”

“ อ่างล้างจานทรงเหลี่ยม
มุมหลุมอ่างดีไซน์ R10 เรียบหรูทันสมัย
ขนาดใหญ่พิเศษมาพร้อมสื่อดึงตะกร้าทรงเหลี่ยม
และตะกร้าสแตนเลสเข้ากันอย่างลงตัว ”



CRUISE 10050 CRUISE

- อ่างล้างจานชนิด 1 หลุม 1 ที่พัก
- ขนาดอ่าง ก 1000 x ย 500 x ล 225 มม.
- ผลิตจากสแตนเลสอย่างดี หนาถึง 1 มม.
- มุมหลุมอ่างล้างจาน HANDMADE ดีไซน์ R=10
- สื่อดึงตะกร้าดีไซน์พรีเมียมทรงสี่เหลี่ยม จำนวน 2 ชั้น

แถมฟรี! ชุดสื่อดึงตะกร้าทรงสี่เหลี่ยม
ก๊อกน้ำ VHY-5509 / ตะกร้าสแตนเลส



ฟรี!

ชุดสื่อดึงตะกร้า
ทรงเหลี่ยม

ก๊อกน้ำ
VHY-5509

ตะกร้า
สแตนเลส

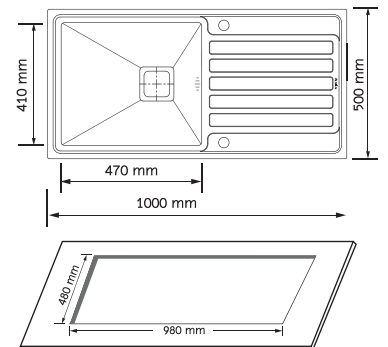

ปกติ 9,250.-

พิเศษ 5,990.-



CRUISE 12050 CRUISE

- อ่างล้างจานชนิด 2 หลุม 1 ที่พัก
- ขนาดอ่าง ก 1200 x ย 500 x ล 220 มม.
- ผลิตจากสแตนเลสอย่างดี หนาถึง 1 มม.
- มุมหลุมอ่างล้างจาน HANDMADE ดีไซน์ R=10
- สื่อดึงตะกร้าดีไซน์พรีเมียมทรงสี่เหลี่ยม จำนวน 2 ชั้น

แถมฟรี! ชุดสื่อดึงตะกร้าทรงสี่เหลี่ยม
ก๊อกน้ำ VHY-5509 / ตะกร้าสแตนเลส



ฟรี!

ชุดสื่อดึงตะกร้า
ทรงเหลี่ยม

ก๊อกน้ำ
VHY-5509

ตะกร้า
สแตนเลส

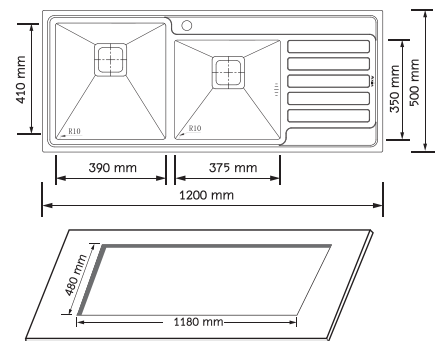

ปกติ 13,850.-

พิเศษ 8,990.-

MARINA SERIES

ดีไซน์หรูหรา ลงตัวคู่ครัวคุณ



พิเศษ

*เฉพาะอ่างล้างจาน
MARINA-RIVIERA SERIES

ขนาดหลุมลึกและกว้างกว่าฉบับ

มาพร้อมกับก๊อกน้ำดีไซน์ใหม่ เอกสิทธิ์เฉพาะ: AXIA



นวัตกรรมเคลือบสี หลังตัว SINK

ป้องกันความชื้นและเชื้อรา

NEW Innovation

MARINA BAY SERIES



MARINA 50

- อ่างล้างจานชนิด 1 หลุม 1 ที่พัก
- ขนาดอ่าง ก 500 x ย 500 x ล 205 มม.
- นวัตกรรมเคลือบสีหลังตัว Sink เพื่อป้องกันสนิม และยืดอายุการใช้งาน
- ตัว Sink ทำจากสแตนเลส สตีล

แถมฟรี! ชุดสะดือตะแกรง/ก๊อกน้ำ VHY-5509/ท่อดักกลิ่น

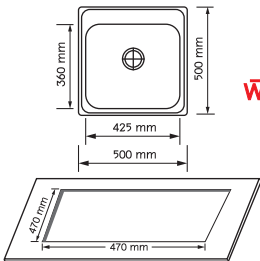

ปกติ 3,390.-
พิเศษ 2,190.-



MARINA 80

- อ่างล้างจานชนิด 1 หลุม 1 ที่พัก
- ขนาดอ่าง ก 800 x ย 500 x ล 205 มม.
- นวัตกรรมเคลือบสีหลังตัว Sink เพื่อป้องกันสนิม และยืดอายุการใช้งาน
- ตัว Sink ทำจากสแตนเลส สตีล

แถมฟรี! ชุดสะดือตะแกรง/ก๊อกน้ำ VHY-5509/ท่อดักกลิ่น

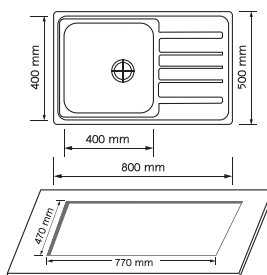

ปกติ 3,990.-
พิเศษ 2,590.-



MARINA 100

- อ่างล้างจานชนิด 1 หลุม 1 ที่พัก
- ขนาดอ่าง ก 1000 x ย 500 x ล 215 มม.
- นวัตกรรมเคลือบสีหลังตัว Sink เพื่อป้องกันสนิม และยืดอายุการใช้งาน
- ตัว Sink ทำจากสแตนเลส สตีล

แถมฟรี! ชุดสะดือตะแกรง/ก๊อกน้ำ VHY-5509/ท่อดักกลิ่น

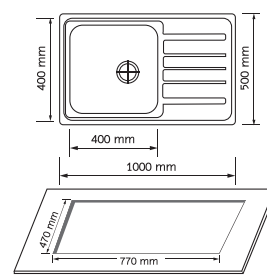

ปกติ 4,600.-
พิเศษ 2,990.-



MARINA 120

- อ่างล้างจานชนิด 2 หลุม 1 ที่พัก
- ขนาดอ่าง ก 1200 x ย 500 x ล 205 มม.
- นวัตกรรมเคลือบสีหลังตัว Sink เพื่อป้องกันสนิมและยืดอายุการใช้งาน
- ตัว Sink ทำจากสแตนเลส สตีล

แถมฟรี! ชุดสะดือตะแกรง/ก๊อกน้ำ VHY-5509/ท่อดักกลิ่น

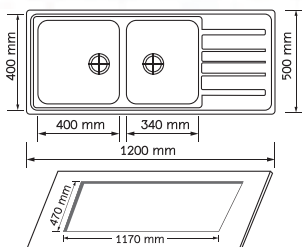

ปกติ 6,790.-
พิเศษ 4,390.-



MARINA PLUS

- อ่างล้างจานชนิด 1 หลุม
- ขนาดอ่าง ก 800 x ย 500 x ล 220 มม.
- นวัตกรรมเคลือบสีหลังตัว Sink เพื่อป้องกันสนิมและยืดอายุการใช้งาน
- ตัว Sink ทำจากสแตนเลส สตีล

แถมฟรี! ชุดสะดือตะแกรง/ตะแกรงสแตนเลส/ก๊อกน้ำ VHY-5509/ท่อดักกลิ่น

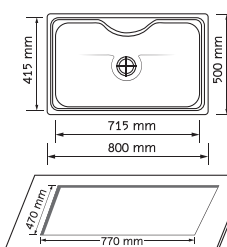

ปกติ 9,250.-
พิเศษ 5,990.-

“ มาพร้อมกับดีไซน์โมเดิร์น
ปรับมุมอ่างล้างจานให้เล็กและทันสมัย ”



RIVIERA SERIES

• นวัตกรรมใหม่ของความสะดวกสบาย
ดีไซน์หลุมกว้างและลึกพิเศษถึง
ก. 500 มม. ล. 190 มม.

RIVIERA SERIES



RIVIERA 100

- อ่างล้างจานชนิด 1 หลุม 1 ที่พัก
- ขนาดอ่าง ก 1000 x ย 500 x ล 190 มม.
- นวัตกรรมการเคลือบสีหลังตัว Sink เพื่อป้องกันสนิม และยืดอายุการใช้งาน
- ตัว Sink ทำจากสแตนเลส สตีล

แถมฟรี! ชุดสะดือปกติ/ก๊อกน้ำ VHY-5509/ท่อดักกลิ่น

Unit 3,690.-

พิเศษ 2,390.-

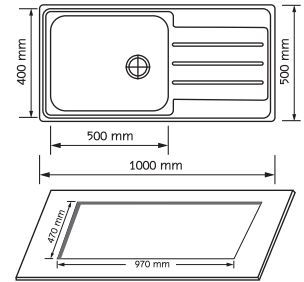

RIVIERA 120

- อ่างล้างจานชนิด 2 หลุม 1 ที่พัก
- ขนาดอ่าง ก 1200 x ย 500 x ล 190 มม.
- นวัตกรรมการเคลือบสีหลังตัว Sink เพื่อป้องกันสนิม และยืดอายุการใช้งาน
- ตัว Sink ทำจากสแตนเลส สตีล

แถมฟรี! ชุดสะดือปกติ/ก๊อกน้ำ VHY-5509/ท่อดักกลิ่น

Unit 5,250.-

พิเศษ 3,390.-

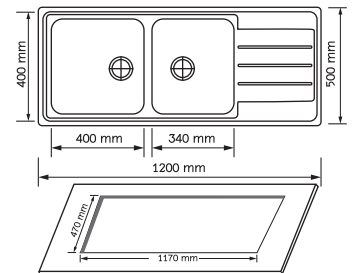

VENUS SERIES



VENUS 80

- อ่างล้างจานชนิด 1 หลุม 1 ที่พัก
- ขนาดอ่าง ก 800 x ย 500 x ล 190 มม.
- นวัตกรรมการเคลือบสีหลังตัว Sink เพื่อป้องกันสนิม และยืดอายุการใช้งาน
- ตัว Sink ทำจากสแตนเลส สตีล

แถมฟรี! ชุดสะดือปกติ/ก๊อกน้ำ VHY-5509/ท่อดักกลิ่น

Unit 3,100.-

พิเศษ 1,990.-

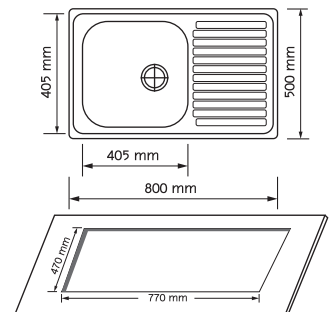

VENUS 120

- อ่างล้างจานชนิด 2 หลุม 1 ที่พัก
- ขนาดอ่าง ก 1200 x ย 500 x ล 200 มม.
- นวัตกรรมการเคลือบสีหลังตัว Sink เพื่อป้องกันสนิม และยืดอายุการใช้งาน
- ตัว Sink ทำจากสแตนเลส สตีล

แถมฟรี! ชุดสะดือปกติ/ก๊อกน้ำ VHY-5509/ท่อดักกลิ่น

Unit 4,600.-

พิเศษ 2,990.-

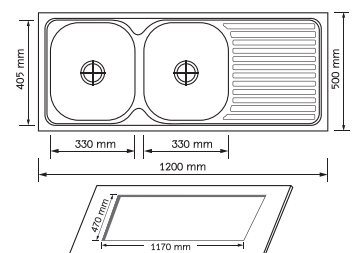

“ รุ่งอ่างล้างจานคลาสสิก
คู่ครัวคนไทย ”

PP SERIES



PP 6046

- อ่างล้างจานชนิด 1 หลุม
 - ขนาดอ่าง ก 600 x ย 460 x ล 223 มม.
 - ตัว Sink ทำจากสแตนเลส สตีล
- แถมฟรี!** ชุดสะอาดตระกร้า/ก๊อกน้ำ SC-0755 CH /ท่อดักกลิ่น



ปกติ 1,690.-
พิเศษ 1,090.-

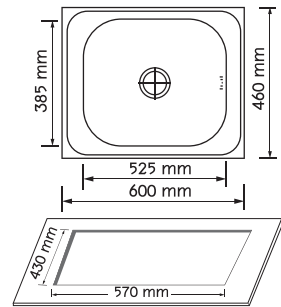

PP 5050

- อ่างล้างจานชนิด 1 หลุม
 - ขนาดอ่าง ก 500 x ย 500 x ล 180 มม.
 - ตัว Sink ทำจากสแตนเลส สตีล
- แถมฟรี!** ชุดสะอาดปกติ/ก๊อกน้ำ SC-0755 CH /ท่อดักกลิ่น



ปกติ 2,290.-
พิเศษ 1,490.-

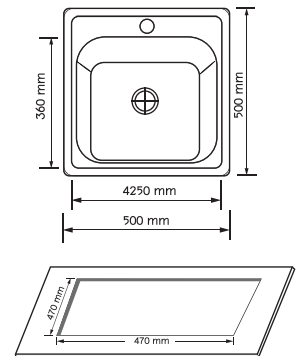

PP 8050 PLUS

- อ่างล้างจานชนิด 1 หลุม
 - ขนาดอ่าง ก 800 x ย 500 x ล 220 มม.
 - ตัว Sink ทำจากสแตนเลส สตีล
- แถมฟรี!** ชุดสะอาดตระกร้า/ก๊อกน้ำ SC-0755 CH /ท่อดักกลิ่น



ปกติ 4,600.-
พิเศษ 2,990.-

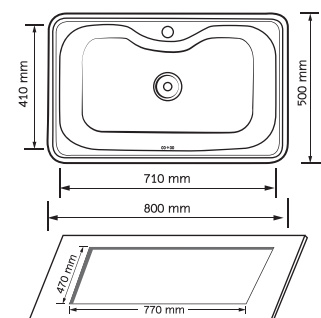

NEW

PP SERIES



“ ประสิทธิภาพแห่งความทนทาน
ตอบโจทย์ทุกขนาดของห้องครัว ”

หลุมอ่าง
ขนาดใหญ่
ขึ้นกว่าเดิม

หลุมลึก
พิเศษ

รองรับ
น้ำหนักได้ดี



PP 8050

- อ่างล้างจานชนิด 1 หลุม 1 ที่พัก
- ขนาดอ่าง ก 800 x ย 500 x ล 170 มม.
- ตัว Sink ทำจากสแตนเลส สตีล

แถมฟรี! ชุดสะดือตะแกรง/ก๊อกน้ำ SC-0755 CH /ท่อดักกลิ่น



ปกติ 2,190.-
พิเศษ 1,390.-

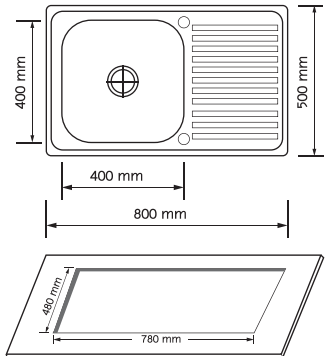

PP 12050

- อ่างล้างจานชนิด 2 หลุม 1 ที่พัก
- ขนาดอ่าง ก 1200 x ย 500 x ล 180 มม.
- ตัว Sink ทำจากสแตนเลส สตีล

แถมฟรี! ชุดสะดือตะแกรง/ก๊อกน้ำ SC-0755 CH /ท่อดักกลิ่น



ปกติ 3,390.-
พิเศษ 2,190.-

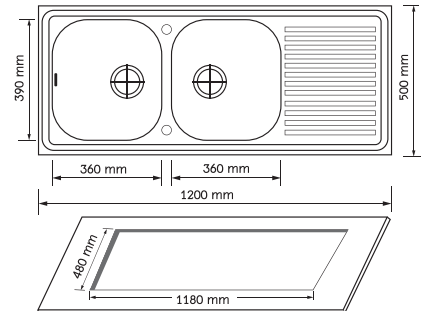

PP ST 8050

- อ่างล้างจานขาตั้งชนิด 1 หลุม 1 ที่พัก
- ขนาดอ่าง ก 800 x ย 500 x ล 170 มม.
- ตัว Sink ทำจากสแตนเลส สตีล

แถมฟรี! ชุดสะดือตะแกรง/ก๊อกน้ำ SC-0755 CH /ท่อดักกลิ่น



ปกติ 3,990.-
พิเศษ 2,590.-

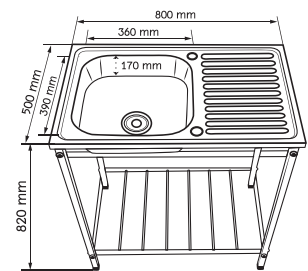

PP ST 12050

- อ่างล้างจานขาตั้งชนิด 2 หลุม 1 ที่พัก
- ขนาดอ่าง ก 1200 x ย 500 x ล 180 มม.
- ตัว Sink ทำจากสแตนเลส สตีล

แถมฟรี! ชุดสะดือตะแกรง/ก๊อกน้ำ SC-0755 CH /ท่อดักกลิ่น



ปกติ 5,890.-
พิเศษ 3,790.-

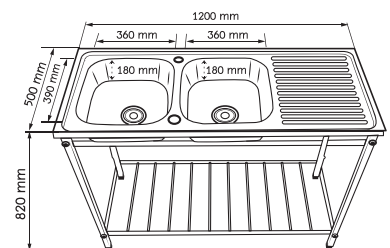

LAGOON SERIES



LAGOON 60 LAGOON

- อ่างล้างจานชนิด 1 หลุม
- ขนาดอ่าง ก 600 x ย 500 x ล 180 มม.
- ตัว Sink ทำจากสแตนเลส สตีล

แถมฟรี! ชุดสะอาดปัด/ก๊อกรน้ำ SC-0755 CH/ท่อตัดกลิ่น



ปกติ 1,690.-

พิเศษ 1,290.-

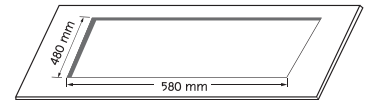
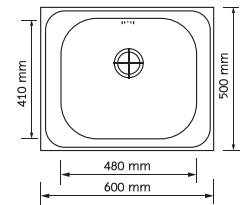

LAGOON 80 LAGOON

- อ่างล้างจานชนิด 1 หลุม 1 ที่พัก
- ขนาดอ่าง ก 820 x ย 470 x ล 170 มม.
- ตัว Sink ทำจากสแตนเลส สตีล

แถมฟรี! ชุดสะอาดปัด/ก๊อกรน้ำ SC-0755 CH/ท่อตัดกลิ่น



ปกติ 2,190.-

พิเศษ 1,590.-

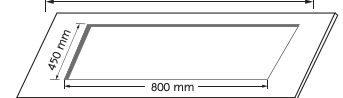
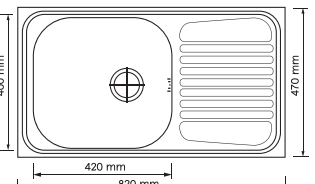

LAGOON 100 LAGOON

- อ่างล้างจานชนิด 1 หลุม 1 ที่พัก
- ขนาดอ่าง ก 1000 x ย 500 x ล 180 มม.
- ตัว Sink ทำจากสแตนเลส สตีล

แถมฟรี! ชุดสะอาดปัด/ก๊อกรน้ำ SC-0755 CH/ท่อตัดกลิ่น



ปกติ 2,490.-

พิเศษ 1,790.-

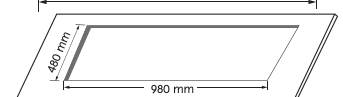
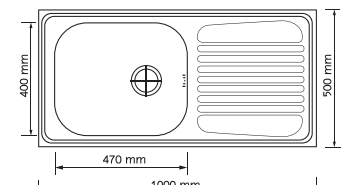

LAGOON 120 LAGOON

- อ่างล้างจานชนิด 2 หลุม 1 ที่พัก
- ขนาดอ่าง ก 1200 x ย 500 x ล 180 มม.
- ตัว Sink ทำจากสแตนเลส สตีล

แถมฟรี! ชุดสะอาดปัด/ก๊อกรน้ำ SC-0755 CH/ท่อตัดกลิ่น



ปกติ 4,290.-

พิเศษ 2,790.-

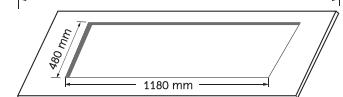
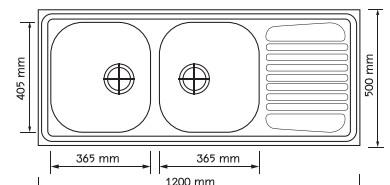

OCEAN SERIES / PR SERIES



OCEAN 80

OCEAN

- อ่างล้างจานขาตั้งชนิด 1 หลุม 1 ที่พัก
 - ขนาดอ่าง ก 820 x ย 470 x ล 180 มม.
 - ตัว Sink ทำจากสแตนเลส สตีล
- แถมฟรี!** ชุดสะดือปกติ/ท่อดักกลิ่น/ก๊อกรน้ำ VHY-5509



ปกติ 4,600.-
พิเศษ 2,990.-

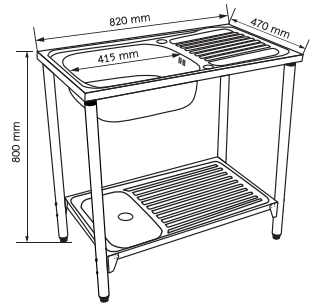

OCEAN 100

OCEAN

- อ่างล้างจานขาตั้งชนิด 1 หลุม 1 ที่พัก
 - ขนาดอ่าง ก 1000 x ย 500 x ล 180 มม.
 - ตัว Sink ทำจากสแตนเลส สตีล
- แถมฟรี!** ชุดสะดือปกติ/ท่อดักกลิ่น/ก๊อกรน้ำ VHY-5509



ปกติ 5,090.-
พิเศษ 3,290.-

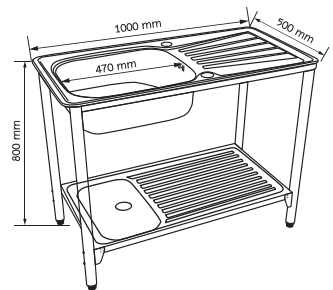

OCEAN 120

OCEAN

- อ่างล้างจานขาตั้งชนิด 2 หลุม 1 ที่พัก
 - ขนาดอ่าง ก 1200 x ย 500 x ล 180 มม.
 - ตัว Sink ทำจากสแตนเลส สตีล
- แถมฟรี!** ชุดสะดือปกติ/ท่อดักกลิ่น/ก๊อกรน้ำ VHY-5509



ปกติ 6,600.-
พิเศษ 4,290.-

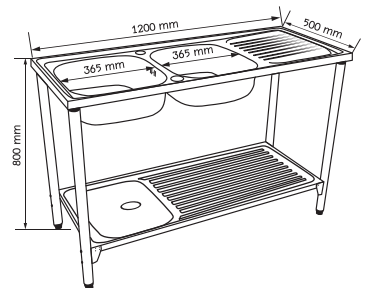

PR01 ST

OCEAN

- อ่างล้างจานขาตั้งชนิด 1 หลุม 1 ที่พัก
 - ขนาดอ่าง ก 1000 x ย 500 x ล 190 มม.
 - ตัว Sink ทำจากสแตนเลส สตีล
- แถมฟรี!** ชุดสะดือปกติ/ท่อดักกลิ่น/ก๊อกรน้ำ VHY-5509



ปกติ 6,150.-
พิเศษ 3,990.-

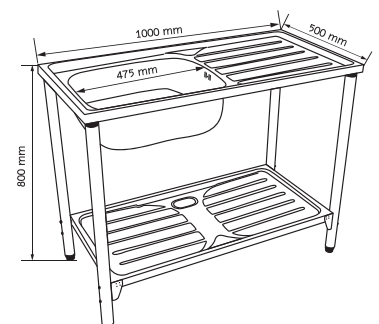

NEW

OASIS
SERIES



“ นวัตกรรมอ่างล้างจาน
หลุมลึกใหญ่พิเศษ ”

250 มม.

ลึกพิเศษ



OASIS ST 100

OASIS

- อ่างล้างจานขาตั้งชนิด 1 หลุม 1 ที่พัก
- ขนาดอ่าง ก 1000 x ย 500 x ล 250 มม.
- นวัตกรรมอ่างหลุมลึกใหญ่พิเศษ 25 ซม. เพิ่มพื้นที่ในการล้างจาน
- ตัว Sink ทำจากสแตนเลส สตีล

แถมฟรี! ชุดสะอาดปัด/ก๊อกรน้ำ VHY-5509/ท่อดักกลิ่น



ปกติ 6,150.-

พิเศษ 3,990.-

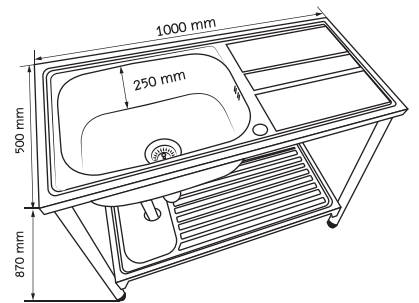

OASIS ST 60

OASIS

- อ่างล้างจานขาตั้งชนิด 1 หลุม
- ขนาดอ่าง ก 600 x ย 500 x ล 250 มม.
- นวัตกรรมอ่างหลุมลึกใหญ่พิเศษ 25 ซม. เพิ่มพื้นที่ในการล้างจาน
- ตัว Sink ทำจากสแตนเลส สตีล

แถมฟรี! ชุดสะอาดปัด/ก๊อกรน้ำ VHY-5509/ท่อดักกลิ่น



ปกติ 5,550.-

พิเศษ 3,590.-

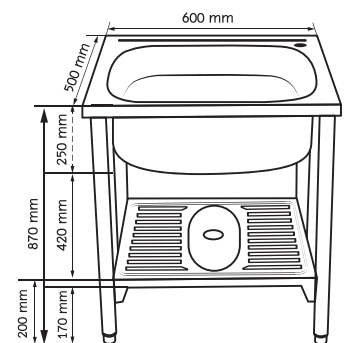

OASIS 100

OASIS

- อ่างล้างจานชนิด 1 หลุม 1 ที่พัก
- ขนาดอ่าง ก 1000 x ย 500 x ล 250 มม.
- นวัตกรรมอ่างหลุมลึกใหญ่พิเศษ 25 ซม. เพิ่มพื้นที่ในการล้างจาน
- ตัว Sink ทำจากสแตนเลส สตีล

แถมฟรี! ชุดสะอาดปัด/ก๊อกรน้ำ VHY-5509/ท่อดักกลิ่น



ปกติ 4,600.-

พิเศษ 2,990.-

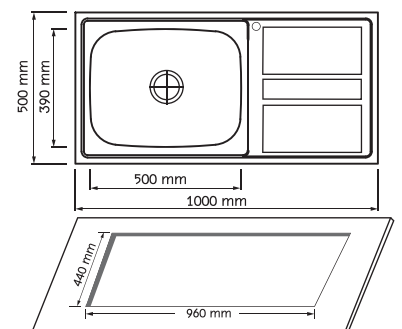

XXL SERIES



XXL 5 ST

- อ่างล้างจานชนิด 2 หลุม
- ขนาดอ่าง ก 1000 x ย 500 x ล 215 มม.
- ตัว Sink ทำจากสแตนเลส สตีล

แถมฟรี! ชุดสะอาดปอกติ/ก๊อกน้ำ VHY-5509/ท่อดักกลิ่น



ปกติ 7,550.-

พิเศษ 4,890.-

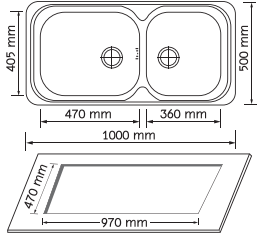

XXL 9 ST

- อ่างล้างจานชนิด 2 หลุม 1 ที่พัก
- ขนาดอ่าง ก 1200 x ย 500 x ล 215 มม.
- ตัว Sink ทำจากสแตนเลส สตีล

แถมฟรี! ชุดสะอาดปอกติ/ก๊อกน้ำ VHY-5509/ท่อดักกลิ่น



ปกติ 8,850.-

พิเศษ 5,750.-

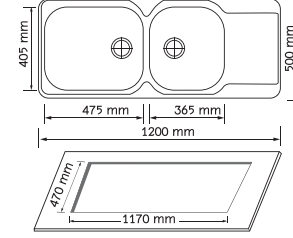

SUPREME SERIES



SUPREME 1

- อ่างล้างจานชนิด 1 หลุม 1 ที่พัก
- ขนาดอ่าง ก 865 x ย 490 x ล 205 มม.
- ตัว Sink ทำจากสแตนเลส สตีล

แถมฟรี! ชุดสะอาดตะกร้า/ตะกร้าสแตนเลส/เขียงไม้/ท่อดักกลิ่น



ปกติ 10,500.-

พิเศษ 6,790.-

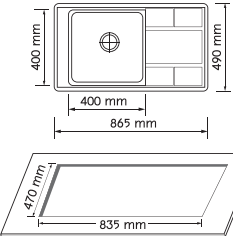

SUPREME 2

- อ่างล้างจานชนิด 2 หลุม 1 ที่พัก
- ขนาดอ่าง ก 1160 x ย 500 x ล 170 มม.
- ตัว Sink ทำจากสแตนเลส สตีล

แถมฟรี! ชุดสะอาดตะกร้า/ตะกร้าสแตนเลส/เขียงไม้/ที่กดสบู่/ท่อดักกลิ่น



ปกติ 14,500.-

พิเศษ 9,190.-

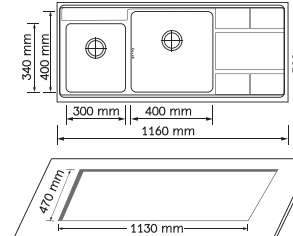

ATP SERIES



ATP 834 ST

- อ่างล้างจานชนิด 1 หลุม 1 ที่พัก
- ขนาดอ่าง ก 800 x ย 500 x ล 190 มม.
- ตัว Sink ทำจากสแตนเลส สตีล

แถมฟรี! ชุดสะอาดปอกติ/ก๊อกน้ำ VHY-5509/ท่อดักกลิ่น



ปกติ 3,090.-

พิเศษ 1,990.-

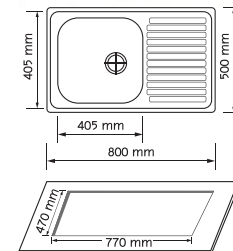

ATP 933 ST

- อ่างล้างจานชนิด 2 หลุม 1 ที่พัก
- ขนาดอ่าง ก 1200 x ย 500 x ล 200 มม.
- ตัว Sink ทำจากสแตนเลส สตีล

แถมฟรี! ชุดสะอาดปอกติ/ก๊อกน้ำ VHY-5509/ท่อดักกลิ่น



ปกติ 4,600.-

พิเศษ 2,990.-

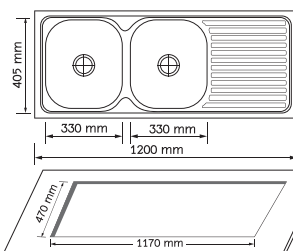

ATP 762 B

- อ่างล้างจานชนิด 1 หลุม 1 ที่พัก
- ขนาดอ่าง ก 860 x ย 500 x ล 210 มม.
- ตัว Sink ทำจากสแตนเลส สตีล หน้ากระจกดำ

แถมฟรี! ก๊อกน้ำ Arctic Noir/ชุดสะอาดปอกติ/ท่อดักกลิ่น



ปกติ 22,000.-

พิเศษ 15,900.-

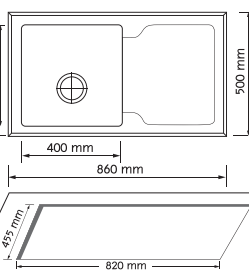

ATP 765 B

- อ่างล้างจานชนิด 2 หลุม 1 ที่พัก
- ขนาดอ่าง ก 1160 x ย 500 x ล 185 มม.
- ตัว Sink ทำจากสแตนเลส สตีล หน้ากระจกดำ

แถมฟรี! ก๊อกน้ำ Arctic Noir/ชุดสะอาดปอกติ/ท่อดักกลิ่น



ปกติ 34,450.-

พิเศษ 24,900.-

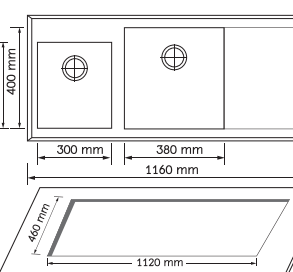

ELEGANT SERIES



ELEGANT 1

- อ่างล้างจานชนิด 1 หลุม 1 ที่พัก
 - ขนาดอ่าง ก 1000 x ย 500 x ล 180 มม.
 - ตัว Sink ทำจากสแตนเลส สตีล
- แถมฟรี!** ชุดสะดือปกติ/ก๊อกน้ำ SC-0755 CH/ท่อตัดกลิ่น



ปกติ 3,090.-
พิเศษ 1,990.-

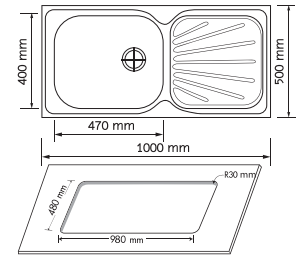

ATLANTIC SERIES



ALT 60

- อ่างล้างจานชนิด 1 หลุม
 - ขนาดอ่าง ก 600 x ย 500 x ล 180 มม.
 - ตัว Sink ทำจากสแตนเลส สตีล
- แถมฟรี!** ชุดสะดือปกติ/ก๊อกน้ำ SC-0755 CH/ท่อตัดกลิ่น



ปกติ 1,690.-
พิเศษ 1,290.-

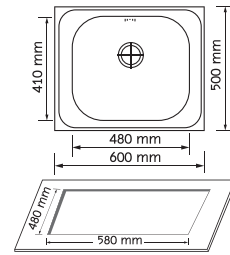

ALT 80

- อ่างล้างจานชนิด 1 หลุม 1 ที่พัก
 - ขนาดอ่าง ก 820 x ย 470 x ล 170 มม.
 - ตัว Sink ทำจากสแตนเลส สตีล
- แถมฟรี!** ชุดสะดือปกติ/ก๊อกน้ำ SC-0755 CH/ท่อตัดกลิ่น



ปกติ 2,190.-
พิเศษ 1,590.-

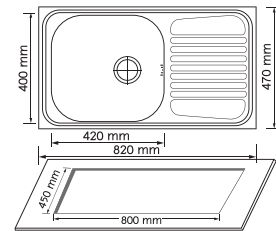

ALT 100

- อ่างล้างจานชนิด 1 หลุม 1 ที่พัก
 - ขนาดอ่าง ก 1000 x ย 500 x ล 180 มม.
 - ตัว Sink ทำจากสแตนเลส สตีล
- แถมฟรี!** ชุดสะดือปกติ/ก๊อกน้ำ SC-0755 CH/ท่อตัดกลิ่น



ปกติ 2,490.-
พิเศษ 1,790.-

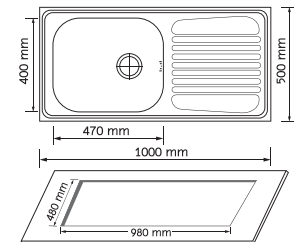

ALT 120

- อ่างล้างจานชนิด 2 หลุม 1 ที่พัก
 - ขนาดอ่าง ก 1200 x ย 500 x ล 180 มม.
 - ตัว Sink ทำจากสแตนเลส สตีล
- แถมฟรี!** ชุดสะดือปกติ/ก๊อกน้ำ SC-0755 CH/ท่อตัดกลิ่น



ปกติ 4,290.-
พิเศษ 2,790.-

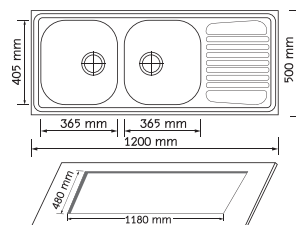

PACIFIC SERIES



PCF 80 *รูปก๊อกน้ำมีไว้เพื่อโฆษณาเท่านั้น

- อ่างล้างจานขาตั้งชนิด 1 หลุม 1 ที่พัก
 - ขนาดอ่าง ก 820 x ย 470 x ล 180 มม.
 - ตัว Sink ทำจากสแตนเลส สตีล
- แถมฟรี! ชุดสะดือปกติ/ก๊อกน้ำ SC-0755 CH/ท่อตัดกลิ่น



ปกติ 4,600.-
พิเศษ 2,990.-

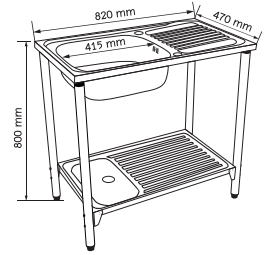

PCF 100 *รูปก๊อกน้ำมีไว้เพื่อโฆษณาเท่านั้น

- อ่างล้างจานขาตั้งชนิด 1 หลุม 1 ที่พัก
 - ขนาดอ่าง ก 1000 x ย 500 x ล 180 มม.
 - ตัว Sink ทำจากสแตนเลส สตีล
- แถมฟรี! ชุดสะดือปกติ/ก๊อกน้ำ SC-0755 CH/ท่อตัดกลิ่น



ปกติ 5,090.-
พิเศษ 3,290.-

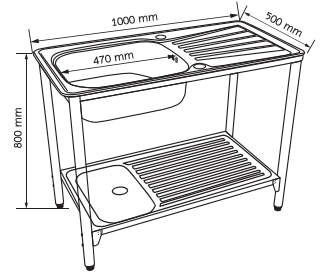

PCF 120 *รูปก๊อกน้ำมีไว้เพื่อโฆษณาเท่านั้น

- อ่างล้างจานขาตั้งชนิด 2 หลุม 1 ที่พัก
 - ขนาดอ่าง ก 1200 x ย 500 x ล 180 มม.
 - ตัว Sink ทำจากสแตนเลส สตีล
- แถมฟรี! ชุดสะดือปกติ/ก๊อกน้ำ SC-0755 CH/ท่อตัดกลิ่น



ปกติ 6,600.-
พิเศษ 4,290.-

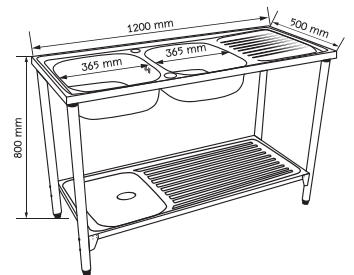

SINK ACCESSORIES



ที่กดสบู่
BL-518
ราคา 660.-



เขียงไม้
BL-576
ราคา 1,100.-



ตะกร้าสแตนเลส
ขอบไม้
ราคา 1,200.-



ตะกร้าสแตนเลส
ราคา 1,400.-



ถาดสแตนเลส
พร้อมรูก๊อกน้ำ
ราคา 3,900.-



ตะแกรงโรลแมต
ราคา 4,590.-



ตะกร้ารู้น CRUISE
ราคา 1,000.-

✓ Do ✗ Don't

สิ่งที่ควรทำและสิ่งที่ควรหลีกเลี่ยงในการติดตั้ง SINK

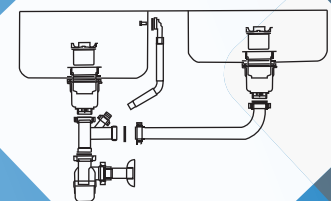

KENWOOD



**CHEF
TITANIUM**

Power to Inspire



DEDICA

Pump-driven coffee maker





SPECIALIST INSTANT WATER HEATER
Premium European Standard of Advanced Engineering System

Ferrolli
live.smart

คุณภาพ เป็นที่ยอมรับระดับโลก

STORAGE
ELECTRIC WATER HEATER
เครื่องทำน้ำร้อนชนิดถังเก็บ



ITALIAN
TECHNOLOGY

 **ARISTON**

The way you care



MADE IN ITALY

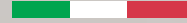

 **บริษัท ทิพย์สุภาพร จำกัด**
Thiptanaporn Co. Ltd.

 **ARISTON**  **AXIA**  **DeLonghi**  **KENWOOD**  **BRAUN**  **CENTON**  **Ferrolli**

46 ซ.บางนา-ตราด 25 ถ. บางนา-ตราด แขวงบางนาเหนือ เขตบางนา กรุงเทพฯ 10260 โทร. 0-2361-9035-42 แฟกซ์ 0-2361-9043-44
46 Bangna-Trad Soi 25, Bangna-Trad Road, Bangna, Bangkok 10260, Thailand Tel. 0-2361-9035-42 Fax. 0-2361-9043-44