

คู่มือภาษาไทย

AXIA

i-Smart 603F



เตาแม่เหล็กไฟฟ้า

220-240V~ 50/60Hz 7100W 60cm



- แรงเคลื่อนไฟฟ้า 220-240V 50/60Hz
- กำลังไฟฟ้าสูงสุด 7100W
- 4 โซนทำอาหาร(4 หัวเตา)
- บูสเตอร์ 4 หัว
- 1 หัวเตาคู่ (ใช้คุณสมบัติร่วมกันและแยกกันแตกต่างกันได้)
- ปรับระดับความร้อนได้ 9 ระดับ(แบบเลื่อน)
- ตั้งเวลาเตือนได้ 95 นาที
- ตั้งเวลาปิดอัตโนมัติได้ 95 นาที
- ระบบล๊อคแผงควบคุม
- ระบบปิดอัตโนมัติภายใน 1 นาทีหากไม่ได้ใช้งานต่อเนื่อง
- ระบบป้องกันปิดอัตโนมัติหากมีของเหลวหรือมีด, ช้อน และภาชนะต่าง ๆ วางบนแผงควบคุม
- ระบบป้องกันปิดอัตโนมัติหากใช้งานต่อเนื่องนานเกินไป

ลักษณะและส่วนต่างๆ

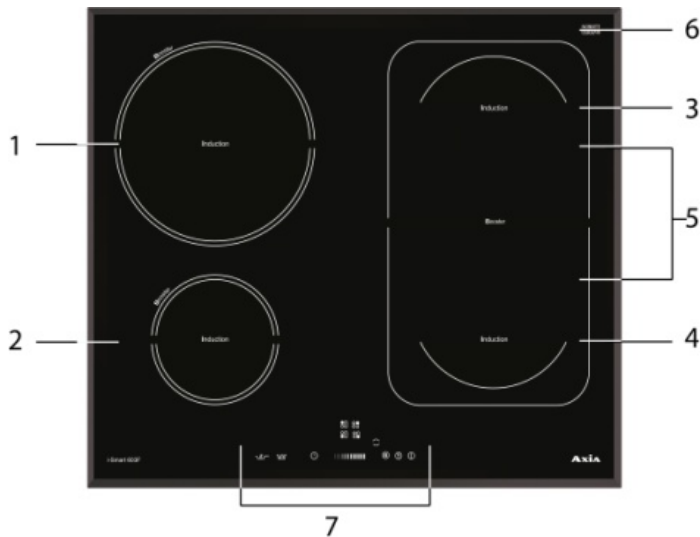

1. หัวเตา 2300/2600W
2. หัวเตา 1200/1500W
3. หัวเตา 1500/1800W
4. หัวเตา 1500/1800W
5. หัวเตา 3000/3600W
6. แผ่นกระจก
7. แผงควบคุม

แผงควบคุม

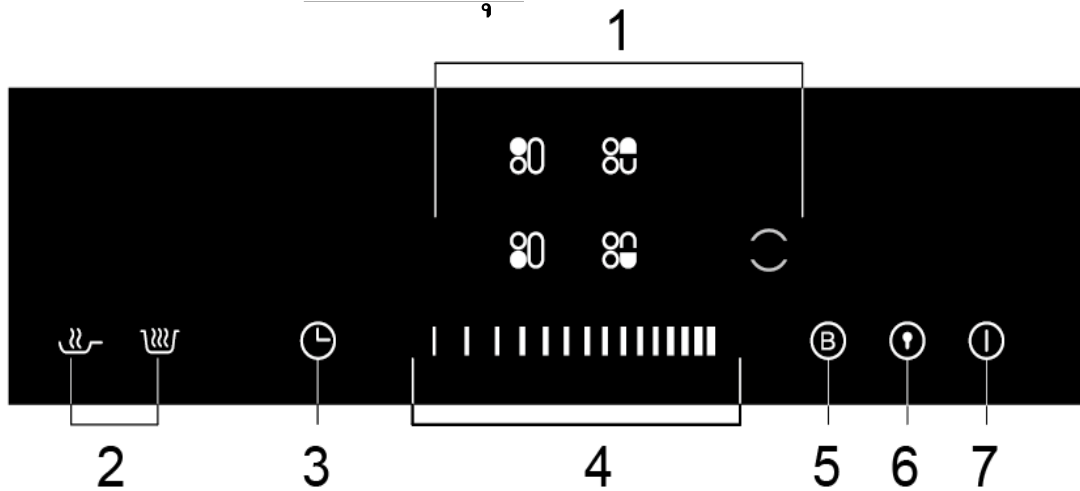

1. ปุ่มเปิดหัวเตา
2. ฟังก์ชันพิเศษสำหรับผัดทอด/อุ่นอาหาร
3. ปุ่มตั้งเวลาเตือน/ปิดอัตโนมัติ
4. ปุ่มเพิ่ม-ลดระดับความร้อน/เวลา(แบบเลื่อน)
5. ปุ่มบูสเตอร์
6. ปุ่มล็อคแผงควบคุม
7. ปุ่มเปิด/ปิดเครื่อง

หลักการทำงาน

การทำงานในลักษณะสนามแม่เหล็กเหนี่ยวนำทำให้เกิดความร้อน
นี้มีความปลอดภัยสูงและมีประสิทธิภาพเทคโนโลยีการปรุงอาหาร
ที่ประหยัดนี้ทำงานโดยการสั่นสะเทือนของสนามแม่เหล็กไฟฟ้า
สร้างความร้อนโดยตรงที่ก้นกะทะโดยไม่ผ่านกระจกทำให้ประหยัด
พลังงานไฟฟ้า

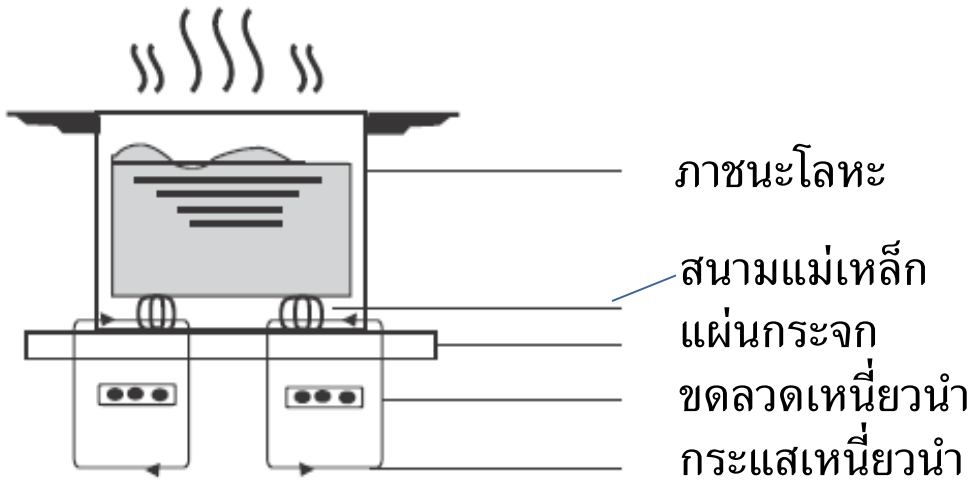

การกดปุ่ม

การกดแต่ละปุ่มสัมผัสสั้นต้องให้นิ้วแตะที่ปุ่มมากที่สุดและ
ต้องมั่นใจว่าแผงควบคุมสะอาดและไม่มีคราบน้ำคราบสกปรก
หรือสิ่งของต่างๆวางบนแผงควบคุม



การใช้และวางภาชนะที่ถูกต้อง

ภาชนะที่ใช้ต้องเป็นโลหะเหนียวนำแม่เหล็กได้ (แม่เหล็กดูดติด)



ไม่ใช่ภาชนะที่มีขอบหยักหรือฐานโค้ง

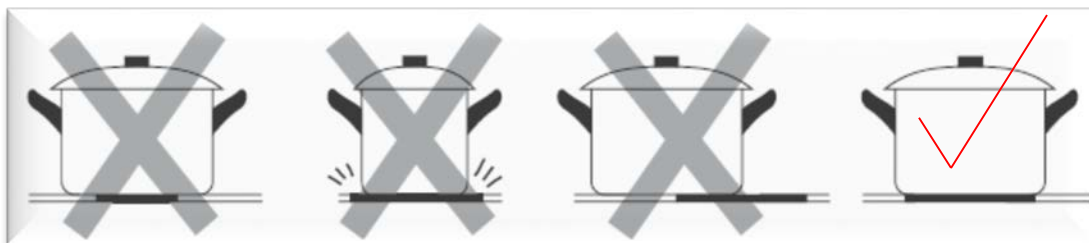

ใช้ขนาดภาชนะที่เหมาะสมและวางให้ตรงหัวเตา

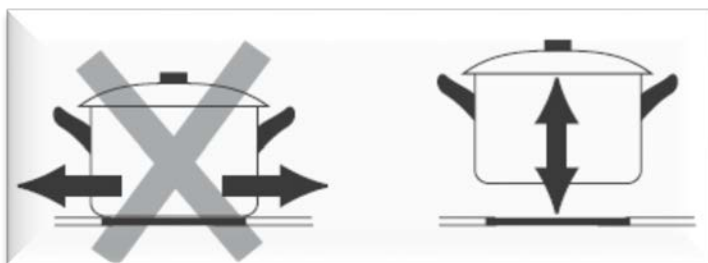

ห้ามเลื่อนภาชนะไป-มาต้องยกออกหรือยกวางเท่านั้น

การเปิดเครื่องเริ่มใช้งาน

หลังจากเสียบปลั๊กจะได้ยินบี๊ป 1 ครั้งพร้อมไฟแสดงจะกระพริบ 1 ครั้งแล้วดับแสดงว่าเครื่องพร้อมใช้งานให้ทำตามขั้นตอนดังต่อไปนี้

1. กดปุ่มเปิดเครื่อง



2. วางภาชนะบนหัวเตาที่ต้องการใช้งานโดยขนาดภาชนะต้องเหมาะสมกับขนาดหัวเตาและก้นภาชนะต้องสะอาดและแห้ง

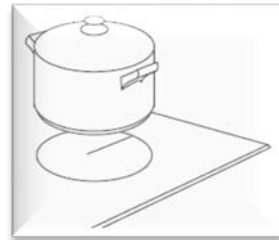

3. กดปุ่มเปิดหัวเตาจะปรากฏเลขระดับความร้อนกระพริบขึ้นด้านข้าง



4. ปรับเลื่อนตั้งระดับความร้อน 1-9 ระดับตามต้องการ

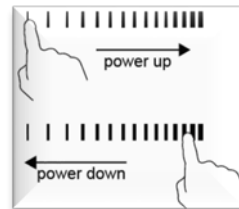

หากมีสัญลักษณ์นี้กระพริบแสดงว่าเครื่องไม่ทำความร้อนเกิดจากการใช้ภาชนะที่ไม่ใช่โลหะหรือวางภาชนะไม่ตรงหัวเตา

การปิดหัวเตา

หากต้องการปิดหัวเตาให้ทำตามขั้นตอนดังนี้

1. กดปุ่มเปิดหัวเตาตัวเลขระดับ
ความร้อนด้านข้างจะกระพริบ

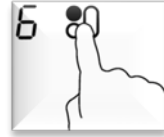

2. กดปุ่มระดับความร้อนที่ขีด
แรกด้านซ้ายหัวเตาจะปิดทันที



3. กดปุ่มปิดเครื่องหรือหาก
ลืมกดปุ่มปิดเครื่องภายใน 1
นาทีเครื่องจะปิดอัตโนมัติ



★ หลังจากปิดเตาแล้วหากหัวเตายังร้อนจะปรากฏ
สัญลักษณ์ “H” และหากอุณหภูมิหัวเตาเย็นลงต่ำ 40°C
สัญลักษณ์ “H” จะหายไป



การใช้งานบิวสเตอร์

ฟังก์ชันนี้เป็นการเพิ่มความร้อนอย่างรวดเร็วช่วยประหยัดเวลาในการทำอาหารสามารถทำอาหารได้อย่างรวดเร็วบิวสเตอร์ไม่สามารถทำงานพร้อมกันหลาย ๆ หัวเตาได้และจะทำงาน 5 นาทีแล้วตัดกลับมาใช้ระดับความร้อนเดิมที่ตั้งไว้ก่อนหน้านี้ดังนี้

1. กดปุ่มเปิดหัวเตา



2. กดปุ่ม “B”



3. จะปรากฏสัญลักษณ์ “b” ที่ด้านข้างปุ่มเปิดหัวเตา



การยกเลิกบิวสเตอร์

1. กดปุ่มเปิดหัวเตา



2. กดปุ่ม “B” เครื่องจะปิดทันที



การเปิดใช้งานหัวเตาคู่

สามารถขยายหัวเตาให้เป็นหัวเตาขนาดใหญ่ได้โดยรวมหัวเตา 2 หัวเป็นหัวเดียวดังนี้

1. กดปุ่มหัวเตาคู่



2. ปรับระดับความร้อนโดยปรับร้อนมากเลื่อนไปทางขวา และปรับร้อนน้อยเลื่อนไปทางซ้าย

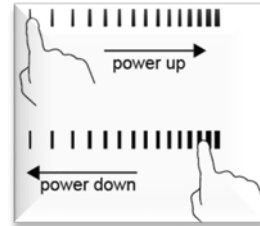

ขนาดภาชนะสำหรับหัวเตาคู่

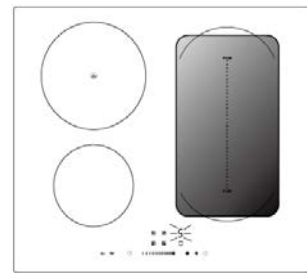
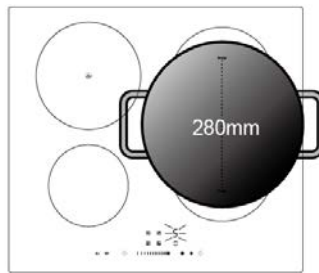
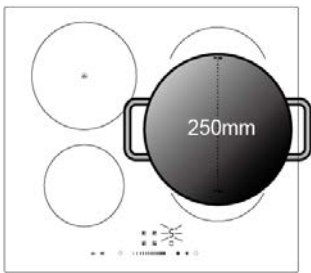

แบบแยกภาชนะ

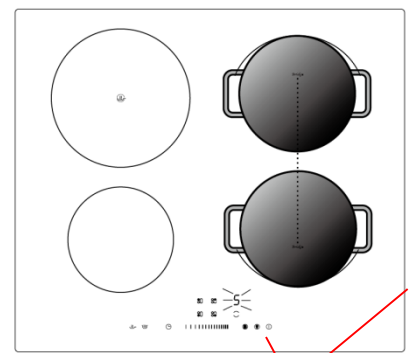
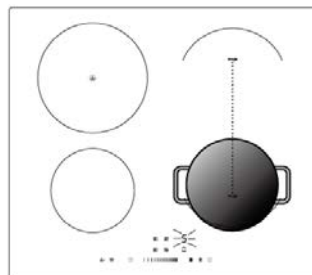
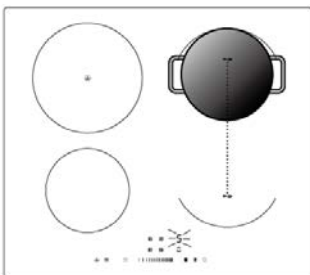

ขนาดภาชนะที่ใช้ต้องมากกว่า 120 ม.ม.

การใช้ฟังก์ชันพิเศษ

มีสองฟังก์ชันพิเศษสำหรับผัด-ทอดและสำหรับอุ่นอาหาร

สำหรับผัด-ทอด



1. กดปุ่มเปิดหัวเตาที่
ต้องการใช้งาน



2. กดปุ่มสำหรับผัด-ทอด



3. จะปรากฏสัญลักษณ์ “F” ขึ้นด้านข้าง
ปุ่มเปิดหัวเตาและเครื่องเริ่มทำงาน



สำหรับอุ่นอาหาร



1. กดปุ่มเปิดหัวเตาที่
ต้องการใช้งาน



2. กดปุ่มสำหรับอุ่นอาหาร



3. จะปรากฏสัญลักษณ์ “F” ขึ้นด้านข้าง
ปุ่มเปิดหัวเตาและเครื่องเริ่มทำงาน



การปิด/ยกเลิกฟังก์ชันพิเศษ

1. กดปุ่มเปิดหัวเตาที่กำลังใช้งาน



2. กดปุ่มฟังก์ชันพิเศษเครื่องจะปิดทันที



★ หากหัวเตายังร้อนจะปรากฏ “H”



การล๊อคแผงควบคุม

สามารถล๊อคแผงควบคุมได้ในขณะเปิดเครื่องหรือปิดเครื่อง
ดังนี้

-กดปุ่ม  ค้างไว้ 2 วินาทีที่จะมีเสียงบี๊บและปรากฏสัญลักษณ์
“Lo” แสดงว่าเครื่องได้เข้าระบบล๊อคแผงควบคุมแล้วไม่
สามารถปรับเปลี่ยนค่าต่างๆได้

การปลดล๊อคแผงควบคุม

-กดปุ่ม  ค้างไว้ 5 วินาทีที่จะมีเสียงบี๊บและสัญลักษณ์ “Lo”
จะหายไปแสดงว่าเครื่องได้ปลดล๊อคแล้วสามารถกดตั้งค่าต่างๆ
ได้

การตั้งเวลาเตือน 95 นาที

1. กดปุ่มตั้งเวลาจะปรากฏเลข “10”
และเลขหลักหน่วย(0)จะกระพริบ
ด้านข้าง



2. ตั้งเวลาหลักหน่วย



3. กดปุ่มตั้งเวลาเลขหลัก 10 จะ
กระพริบ(1)



4. ตั้งเวลาหลัก 10



5. เครื่องเริ่มนับถอยหลังจนถึง
“00” จะมีเสียงบี๊บเตือนนาน 30
นาที



การตั้งเวลาปิดอัตโนมัติ

สามารถตั้งเวลาปิดอัตโนมัติได้ 0-95 นาทีดังนี้

1. กดปุ่มเปิดหัวเตาและตั้งระดับความร้อน

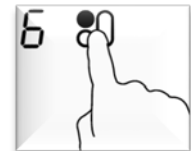

2. กดปุ่มตั้งเวลาจะปรากฏเลข “10”
และเลขหลักหน่วย(0)จะกระพริบ
ด้านข้าง(ขั้นตอนนี้ทำขณะไฟ LED ใต้
เลขระดับความร้อนกำลังกระพริบ)



3. ตั้งเวลาหลักหน่วย



4. กดปุ่มตั้งเวลาเลขหลัก 10 จะ
กระพริบ(1)



5. ตั้งเวลาหลัก 10

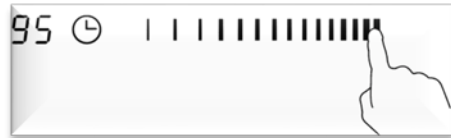

6. เครื่องเริ่มนับถอยหลังจนถึง
“00” จะมีเสียงบี๊บเตือนนาน 30
นาที



ยกเลิกการตั้งเวลา

1. กดปุ่มเปิดหัวเตา



2. กดปุ่มตั้งเวลา



3. กดปุ่มระดับความร้อนที่ขีด
แรกด้านซ้ายเวลาจะปิดทันที



ระบบป้องกันปิดอัตโนมัติ

บางครั้งหากใช้งานต่อเนื่องนานเกินไปเครื่องจะปิดอัตโนมัติเพื่อป้องกันเครื่องเสียหายดังนี้

ระดับความร้อน	1	2	3	4	5	6	7	8	9
ปิดอัตโนมัติ (ช.ม.)	8	8	8	4	4	4	2	2	2

ข้อมูลทางเทคนิค

รุ่น	i-Smart 603F
โซนทำอาหาร	4 โซน (4หัวเตา)
แรงเคลื่อนไฟฟ้า	220-240Vac 50/60Hz
กำลังสูงสุด	7100W
ขนาด ยาวxกว้างxหนา (ม.ม.)	590x520x60
ขนาดเจาะฝัง (ม.ม.)	560x490

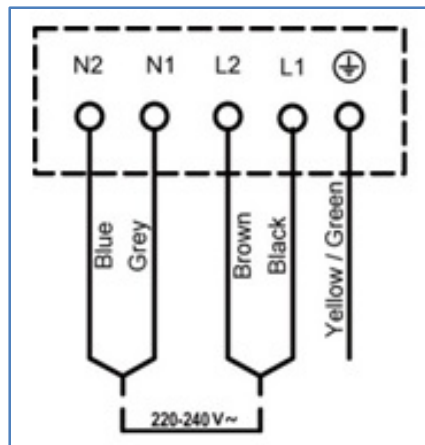

การติดตั้ง

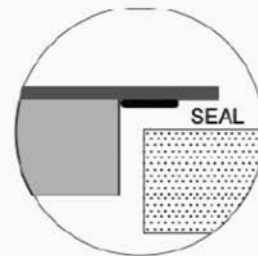
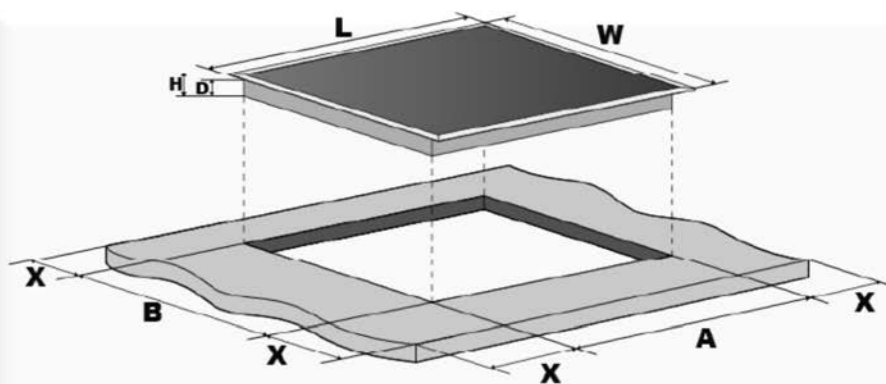

L(mm)	W(mm)	H(mm)	D(mm)	A(mm)	B(mm)	X(mm)
590	520	60	56	560+4 +1	490+4 +1	50 mini

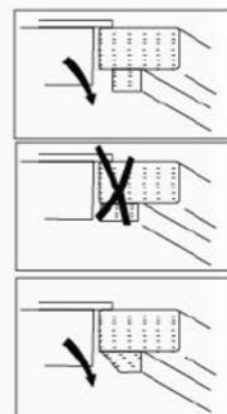
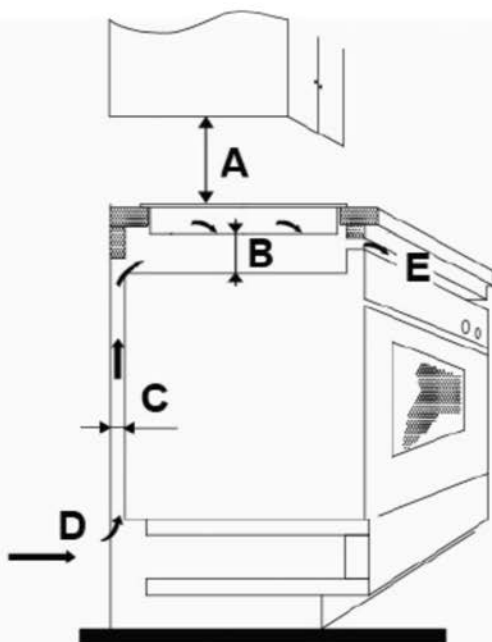

A(mm)	B(mm)	C(mm)	D	E
760	50 mini	20 mini	Air intake	Air exit 5mm

คำแนะนำ/ข้อควรระวัง

- ติดตั้งสายดิน
- ติดตั้งเบรกเกอร์ 30A
- ไม่วางมีด, ช้อน-ส้อมและสิ่งของต่างๆ บนแผงควบคุม
- หากมีของเหลวรั่วไหลบนตัวเตาต้องทำความสะอาดทันที
- ไม่เลื่อนภาชนะไป-มาบนเตาอาจทำให้กระจกเป็นรอย
ต้องยกออกหรือยกวางเท่านั้น
- ก้นภาชนะต้องเรียบแห้งและสะอาด
- ภาชนะที่ใช้ต้องมีขนาดเหมาะสมกับหัวเตาไม่เสียรูป
- ภาชนะต้องเป็นโลหะสามารถเหนี่ยวนำแม่เหล็กได้
(แม่เหล็กดูดติด)
- ควรกดปุ่มล๊อคแผงควบคุมทุกครั้งหลังเลิกใช้งานเพื่อ
ป้องกันเด็ก